

KASUTUSJUHENDE

KLIIMASEADE

EESTI

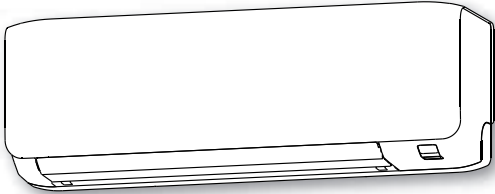

SRK20ZS-W
SRK25ZS-W
SRK35ZS-W
SRK50ZS-W

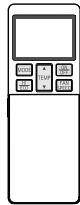

SRK20ZS-WB
SRK25ZS-WB
SRK35ZS-WB
SRK50ZS-WB

SRK20ZS-WT
SRK25ZS-WT
SRK35ZS-WT
SRK50ZS-WT

CE EAC

Täname, et ostsite MITSUBISHI HEAVY INDUSTRIES THERMAL SYSTEMS, LTD. kliimaseadme. Seadme pika tööea tagamiseks lugege antud kasutusjuhend enne kliimaseadme kasutamist hoolikalt läbi ja järgige selles toodud juhiseid. Hoidke kasutusjuhendit pärast läbilugemist turvalises kohas ning kasutage juhendi abi mistahes süsteemi tööd puudutavate küsimuste või muude tähelepanu vajavate olukordade puhul.



Teie kliimaseade on märgistatud selle sümboliga. See tähendab, et elektri- ja elektroonikaseadmete romusid (direktiivi 2012/19/EL kohaselt WEEE) ei tohi visata olmejäätmete hulka. Kliimaseade tuleks taaskasutamiseks ja ümbertöötlemiseks viia selleks ettenähtud jäätmejaama ning seda ei tohi visata munitsipaaljäätmete voogu. Võtke täiendava informatsiooni saamiseks ühendust paigaldaja või kohaliku esindajaga.

EESTI



Kliimaseadmega ühendatud patareidele prinditud sümbol on mõeldud lõppkasutaja teavitamiseks vastavalt EL direktiivile 2006/66/EÜ, artikkel 20, Lisa II. Patareid tuleks enda kasuliku eluea lõpul utiliseerida olmejäätmetest eraldi. Kui ülalpool toodud sümboli kohale on trükitud kemikaali sümbol tähendab see, et patareid sisaldavad teatud kontsentratsioonil raskemetalle. Sellele viidatakse järgnevalt: Hg:elavhõbe (0.0005%), Cd:kaadmium (0.002%), Pb:plii (0.004%)
Vabaneege patareidest vastavalt nõuetele kohalikus jäätmejaamas või ümbertöötluspunktis.



Seadme siseruumides ja väljas asuva üksuse poolt tekitatud müratase jääb alla 70 dB(A).

Sisukord

Ohutuseeskirjad	2	ON TIMER (sisselülitustaimer)	18
Osade nimetused ja funktsioonid	7	SLEEP TIMER + ON TIMER	18
Kaugjuhtimispuult	9	ON TIMER + OFF TIMER	19
Kui kaugjuhtimispuult ei tööta	9	ALLERGEN CLEAR (allergeenivaba) režiim	19
Ajutine juhtimine	9	WEEKLY TIMER (nädalataimer)	20
Samasse ruumi kahe kliimaseadme paigaldamine	10	HIGH POWER/ECONOMY (lisavõimsus/säästlik) režiim	22
Lapselukk	10	NIGHT SETBACK (öine temperatuurialandus) režiim	25
Õhu voomahu seaded	11	SILENT (vaikne) režiim	25
Kaugjuhtimispuult ja selle nupud	12	MENU (menüü) funktsioon	
Aja seaded	13	Ekraani heleduse reguleerimine	26
AUTO (automaatne) režiim	13	SELF CLEAN (isepuhastumine) funktsioon	27
Temperatuuri seadistamine AUTO režiimis	14	EELSEADED	27
VENTILAATORI KIIRUS	14	Automaatse taaskäivitamise funktsioon	28
COOL (jahutus)/HEAT (soojendus)/DRY (kuivatus)/FAN (ventilaator) režiimid	15	Soovitused tõhusaks kasutamiseks	28
Kliimaseadme töötemperatuurid	15	Hooldamine	29
HEAT (soojendus) režiimi tööpõhimõtted	15	Nõuetekohane paigaldamine	31
Õhu voolusuuna seadistamine	16	Veaotsing	31
3D AUTO (automaatne) režiim	16	Märkused	32
SLEEP TIMER (ooterežiim)	17	Võtke ühendust edasimüüjaga	33
OFF TIMER (väljalülitustaimer)	17	Mitme kliimaseadme paigaldamisest Enesediagnostika	33 34

Ohutuseeskirjad



- Süsteemi nõuetekohase toimimise tagamiseks lugege ennesüsteemi kasutamist hoolikalt käesolevaid ohutuseeskirju.
- Kui olete kasutusjuhendi läbi lugenud, pange see kindlasse kohta hoiule. Kui seade antakse uuele omanikule, siis veenduge, et seadmega antakse kaasa ka kasutusjuhend.

 HOIATUS	Vale kasutamine võib viia ohtlike tagajärgedeni nagu surm, tõsised kehavigastused jne.
 ETTEVAATUST	Võib põhjustada ohtlikke olukordi, mis võivad lõppeda tõsiste isikuvigastuste või varakahjuga.

Järgige neid ohutuseeskirju hoolikalt, kuna need on vajalikud teie ohutuse tagamiseks.

- See seade on mõeldud 2 tüüpi külmutusainele (R32 või R410A). Külmutusaineteabe kontrollimiseks vaadake välisseadme etiketti.
- Tekstis esinevate sümbolite tähendused on järgmised:

	Rangelt keelatud		Järgige hoolikalt juhiseid		Teostage nõuetekohane maandus
---	-------------------------	---	-----------------------------------	---	--------------------------------------

	Kasutusjuhendit tuleb hoolikalt lugeda.		Hoolduspersonal peab seda seadet paigaldusjuhendi alusel käsitama.
	Kasutusjuhendis ja / või paigaldusjuhendis on olulist teavet.		

■ Järgnevad ettevaatusabinõud käsitlevad ainult R32 külmaainet.

	See seade kasutab tuleohtlike külmaaineid. Kui külmaaine lekib koos välise süüteallikaga, on olemas süttimisvõimalus.
---	--

HOIATUS

- | | |
|--|--|
| <ul style="list-style-type: none"> • Seadme käsitlemisel tuleb järgida siseriiklikke seadusi. • Ärge kasutage sulatamisprotsessi kiirendamiseks ega puhastamiseks vahendeid, välja arvatud need, mida soovitas tootja. • Seadet tuleb hoida ruumis, kus ei kasutata pidevalt süüteallikaid (näiteks avatud tuli, töötav gaasiseade või töötav elektriküte). • Ärge purustage ega põletage seadet. • Pea meeles, et külmaaine ei pruugi lõhnada. | <ul style="list-style-type: none"> • Seadet tuleb hoida hästiventileeritavas kohas, kus ruumi suurus vastab tööpiirkonna spetsifikatsioonidele. • Teenindustöötajatel peab olema riiklik kvalifikatsioon või muu asjakohane kvalifikatsioon. • Siseseadet tuleb hoida ruumis mille pindala on vähemalt 4.0m².* <p>*Antud väärtus on split tüüpi süsteemile. Multi süsteemi puhul vaadake välisseadme paigalduslehte.</p> |
|--|--|

■ INSTALLATION PRECAUTIONS

⚠ HOIATUS



- **Süsteem on mõeldud koduseks kasutamiseks.**

Kasutamisel suurema koormusega keskkondades, nagu näiteks tehnilistes tööruumides, võib seadme töös esineda tõrkeid.



- **Süsteemi peab paigaldama edasimüüja või väljaõppinud spetsialist.**

Seadet pole soovitatav ise paigaldada, kuna selle vale käsitlemine võib põhjustada veelekke, elektrilöögi või tulekahju.

⚠ ETTEVAATUST



- **Ärge paigaldage seadet kohta, kus on süttiva gaasi lekkimise oht.**

Gaasilekked võivad põhjustada tulekahju.



- **Veenduge, et paigaldatud oleks maalühiselüliti.**

Vastasel juhul riskite elektrilöögi ohuga.

- **Veenduge, et äravooluvoolik oleks õigesti paigaldatud, et tekkiv vesi saaks korralikult minema voolata.**

Väär paigaldamine võib põhjustada vee tilkumist, mis omakorda kahjustab mööblit.



- **Veenduge, et süsteem on nõuetekohaselt maandatud.**

Maandusjuhtmed ei tohi mitte kunagi olla ühendatud gaasitoru, veetoru, piksevarda ega telefonikaabliga. Maandusjuhtme vale paigaldamine võib põhjustada elektrilöögi.

See toode sisaldab fluoritud kasvuhoonegaase.

- Ärge ventileerige R32 atmosfääri: R32 on fluoritud kasvuhoonegaas, mille globaalne soojenemise potentsiaal (GWP) = 675.

- Ärge laske R410A atmosfääri ventileerida: R410A on fluoritud kasvuhoonegaas, mille globaalne soojenemise potentsiaal (GWP) = 2088.

Fluoritud kasvuhoonegaasi ja süsinikdioksiidi ekvivalendi kaalust leiate välisseadme etiketist.

■ OPEREERIMIS ETTEVAATUSABINÕUD

⚠ HOIATUS



- Lastel on keelatud kliima-seadmega mängida.
- Ärge seiske pikka aega jahutava õhuvoo käes.
See võib mõjutada teie tervislikku seisukorda ja seda kahjustada.

- Lapsed peavad puhastamise ja süsteemi hooldamise ajal olema järelvalve all.
- Ärge sisestage midagi õhu väljavooluavasse.
See võib põhjustada vigastusi, kuna sisemine ventilaator pöörleb väga kiirelt.



- 8-aastased ja vanemad lapsed ning isikud, kelle füüsilised, aistilised või vaimsed võimed on piiratud või kellel puuduvad vastavad kogemused ja teadmised võivad seadet kasutada, kui nende ohutuse eest vastutav isik neid jälgib või on neid seadme kasutamise osas juhendanud.
- Hoidke kaugjuhtimispuhiti lastele kättesaamatus kohas.
Vastasel juhul võivad lapsed puldi patareid alla neelata või võib juhtuda mõni muu õnnetus.

⚠ ETTEVAATUST



- Kasutage ainult ettenähtud kaitsmeid.
Terasest või vasest juhtide kasutamine on rangelt keelatud, kuna see võib põhjustada seadme rikke või tulekahju.
- Ärge vajutage lüliteid märgade kätega.
See võib põhjustada elektrilöögi.
- Ärge rippuge siseseadme küljes.
Siseseadme allakukkumine võib põhjustada vigastusi.
- Ärge hoidke süttivaid putuka-mürgi või värvipihusti pudeleid kliimaseadme läheduses, ega pihustage neid otse seadmele.
See võib põhjustada tulekahju.
- Ärge asetage ühtegi süüte-seadet otse kliimaseadme õhuvoolu.
Süüteseade ei pruugi sellisel juhul korralikult töötada.
- Ärge peske kliimaseadet veega.
See võib põhjustada elektrilöögi. Survepesuri kasutamine võib alumiiniumlabasid kahjustada, põhjus-tades sedasi süsteemi jõudluse langust.

- Süsteemi tohib kasutada ainult selleks ettenähtud otstarbel ja mitte näiteks toidu, taimede, koduloomade, täppis-seadmete või kunstiteoste hoidmiseks.
Süsteem on mõeldud kasutamiseks ainult tavalistes eluruumides. Süsteemi mitteotstarbeline kasutamine võib kahjustada toidu jmt kvaliteeti.
- Ärge asetage seadmele veega täidetud anumaid, näiteks vaase.
Seadmesse sattuv vesi võib kahjustada seadme isolatsiooni ja seeläbi põhjustada elektrilööke.
- Ärge paigaldage süsteemi kohta, kus selle õhuvool on suunatud otse koduloomadele või taimedele.
See mõjub nende tervisele halvasti.
- Ärge istuge välisseadmele või asetage sellele esemeid.
Seade või sellel olevad esemed võivad maha kukkuda ning inimesi vigastada.

⚠ **ETTEVAATUST**



• **Pärast pikemat kasutusperioodi kontrollige seadme kinnitusi.**

Kui leitud vigu kohe ei parandata võib seade alla kukkuda ja põhjustada tõsiseid kehavigastusi.

• **Ärge puudutage soojusvaheti alumiiniumribisid.**

See võib põhjustada kehavigastusi.

• **Ärge asetage kodutehnikat või muid esemeid sise- või välisseadme alla.**

Seadmest tilkuv kondensaat võib jätta esemetele plekid ning põhjustada õnnetusi või elektrilöögi.

• **Ärge kasutage süsteemi ilma õhufiltrit.**

See võib põhjustada süsteemi rikkeid soojusvaheti ummistumise tõttu.

• **Ärge lülitage toidet välja vahetult pärast seadme seiskamist.**

Oodake vähemalt 5 minutit, vastasel korral tekib veelekke või rikke oht.

• **Ärge juhtige süsteemi peamisest toitelülitist.**

See võib põhjustada tulekahju või veelekke. Lisaks võib ventilaator ootamatult tööle hakata, mis võib põhjustada kehavigastusi.



• **Kui kasutate süsteemi koos kütteseadmega, peate ruume regulaarselt ventileerima.**

Puudulik ventilatsioon võib põhjustada hapnikupuudusest tulenevaid õnnetusi.

• **Sissevoolupaneeli ja filtrite eemaldamisel seiske kindlalt tööredelil või mõnel muul kindlal alusel.**

Vastasel juhul võib aluse ümberminek põhjustada kehavigastusi.

• **Enne seadme puhastamist peatage kliimaseade ja lülitage toide välja.**

Ärge avage paneeli mitte kunagi siis, kui siseventilaator töötab.

• **Ärge asetage esemeid välisseadme lähedale ega laske lehtedel koguneda seadme ümber.**

Kui välisseadme ümber on lehed, võivad väiksed loomad seadmesse siseneda, elektriliste osadega kokku puutuda ning põhjustada rikkeid, süttimist ja tulekahju.

• **Sise- või välisseadme seadme puhastamiseks võtke ühendust edasimüüjaga, ärge püüdke seadet ise puhastada.**

Vale puhastusvahendi või puhastusmeetodi kasutamine võib kahjustada seadme plastosi ning põhjustada lekkeid. Puhastusvahendi kokkupuutumine seadme elektriliste osade või mootoriga võib põhjustada kahjustusi, süttimist, tulekahju.

• **Äikesetormi korral lülitage seadme toide välja.**



Vastasel korral võib seade kahjustada saada.

• **Toitejuhtme kahjustumise korral võtke ühendust edasimüüja või volitatud paigaldajaga.**

Katkine toitejuhe võib põhjustada seadme rikkimineku või tulekahju.

■ ETTEVAATUSABINÕUD SEADME ÜMBERPAIGUTAMISEL VÕI REMONTIMISEL

⚠ HOIATUS

	<ul style="list-style-type: none">• Äрге remontige ega muutke seadet iseseisvalt. Konsulteerige edasimüüjaga, kui seade vajab remonti. Asjatundmatu remont võib põhjustada veelekkeid, elektrilööke või tulekahju.
	<ul style="list-style-type: none">• Konsulteerige remondi osas seadme edasimüüjaga. Asjatundmatu remont võib põhjustada elektrilööke, tulekahju jms.• Kui kliimaseadet on teisaldatud, võtke ühendust edasimüüjaga või volitatud paigaldajaga. Vale paigaldus võib põhjustada veelekkeid, elektrilööke, tulekahjusid jms.• Kui märkate seadme töös midagi ebataalist (näiteks kõrbelõhna), peatage süsteem, lülitage toide välja ja võtke ühendust edasimüüjaga. Vigase seadme jätkuv kasutamine võib põhjustada selle tõsise rikke, elektrilöögi, tulekahju jms.• Kui kliimaseade ei soojenda ega jahuta ruumi, võib tegu olla külmaaine lekkega. Võtke ühendust seadme edasimüüjaga. Kui tekib vajadus külmaainet lisada, kontrollige koos edasimüüjaga vastavaid juhiseid. Jahutusaine nahale sattumine võib põhjustada külmakahjustust. Jahutusaine gaasi pikemaajalisel sissehingamisel võivad tekkida närvifunktsioonide häireid, näiteks uimasus ja peavalu, või südametöö häired, nagu südamerütmi ebakorrapärasus ja ajutine südamekloppimine. Kui külmaaine lekitab gaasilises olekus soojapuhurile, ahjule, pliidile või muule kuumaallikale, võivad toimivate reaktsioonide tulemusel tekkida ohtlikud gaasid.

Nõuanded tõhusaks toimimiseks

■ Järgige oma seadme kõige ökonomisema ja mugavama kasutamise osas järgmisi juhiseid.

- **Seadke sobiv ruumitemperatuur.**
Liiga kõrged või madalad temperatuurid ei ole hea teie tervisele ja raiskavb elektrit
- **Puhastage regulaarselt filtreid**
Ummistunud filtrid võivad õhuvoolu blokeerida ja töötamisefektiivsust alandada  lehekülg 29
- **Vältige otsest päikesevalgust seadmele**
Kui külmutate tuba varjake seade otsese päikesevalguse eest kattes aknad kardinate või rulooga.
- **Reguleerige õhuvoolu suunda õigesti.**
Püsiva toatemperatuuri tagamiseks reguleerige üles / alla ja vasakut / paremat õhuvoolu.
- **Kasutage seadet ainult vajaduse korral.**
Kasutage taimerit korrektselt, et seade töötaks vaid siis kui on vajadus.
- **Eemaldage soojusallikad jahutamisel.**
Hoidke soojusallikad ruumist väljaspoole. Vältige otsest päikesevalgust seadmele.

Osade nimetused ja funktsioonid

SISESEADE

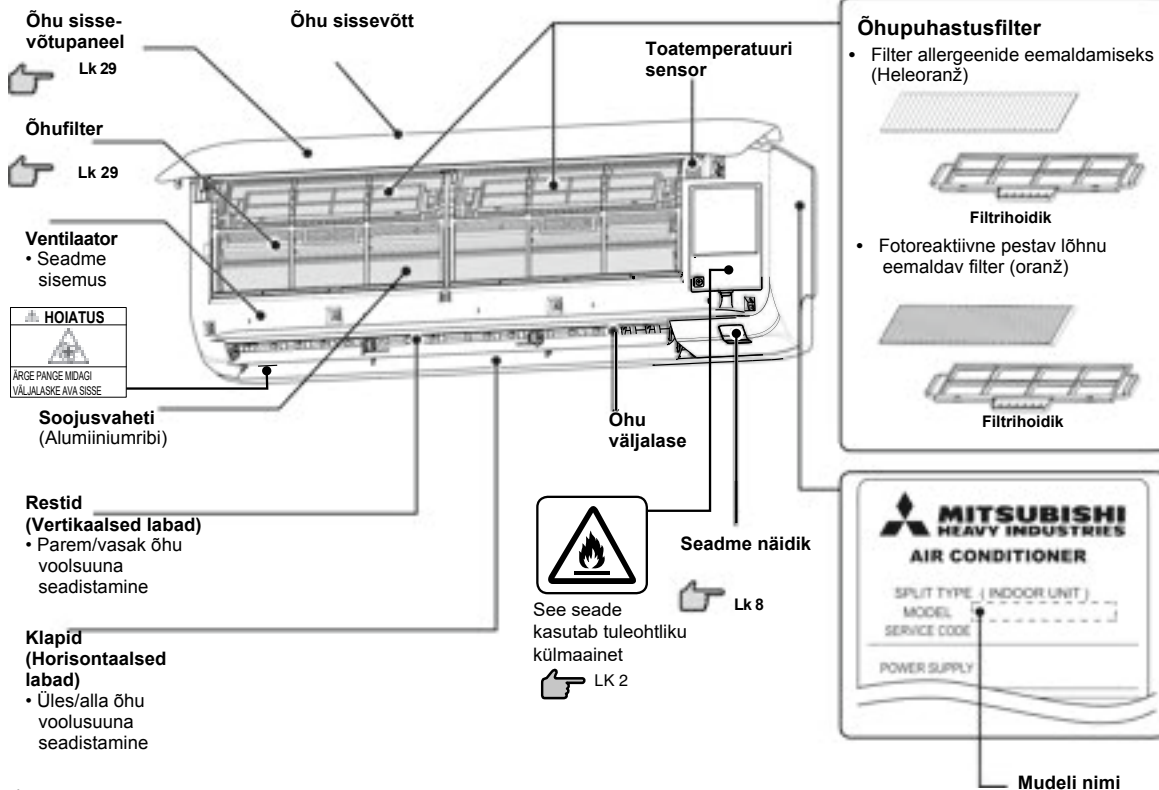

VÄLISSEADE

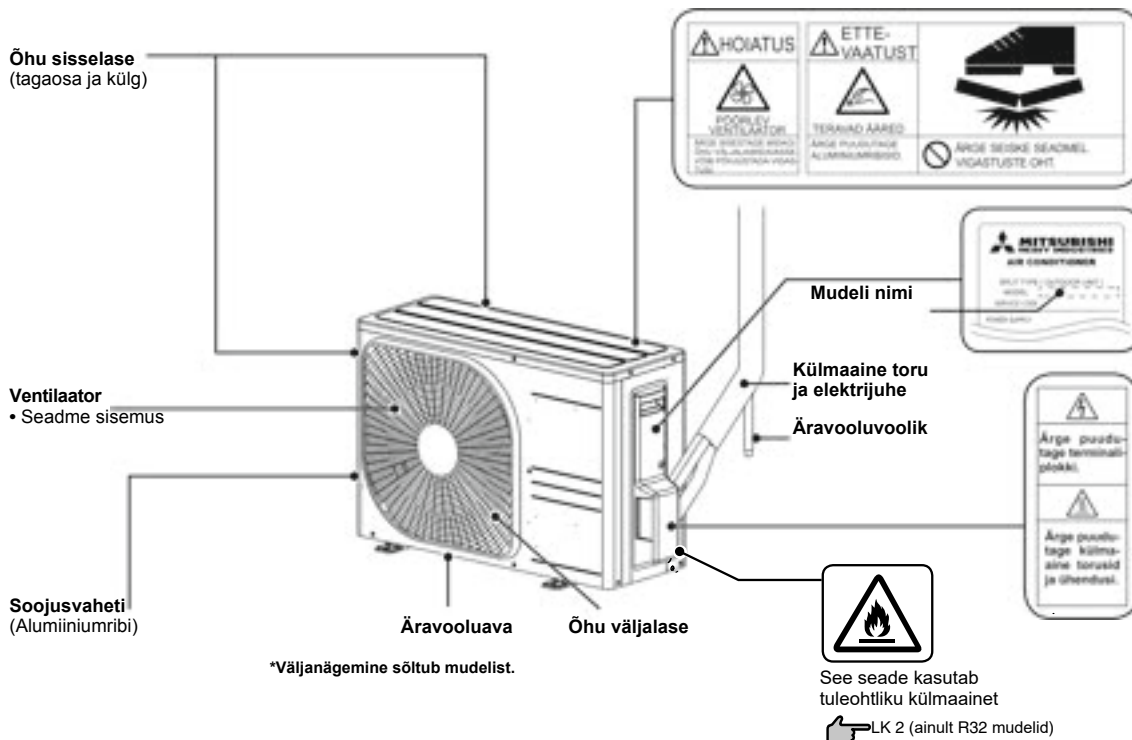

*Väljanägemine sõltub mudelist.

Osade nimetused ja funktsioonid

Seadme ekraan

SISSELÜLITATUD (roheline)

- Põleb seadme töötamise ajal
- Vilgub ALLERGEENIVABAS režiimis (3 sekundit SEES, 1 sekundit VÄLJAS).

➔ Lk 27

- Vilgub kui õhuvool peatub külma õhuvoo katkestamiseks soojendusrežiimis. (1.5 sekundit SEES, 0.5 sekundit VÄLJAS.)

➔ Lk 32

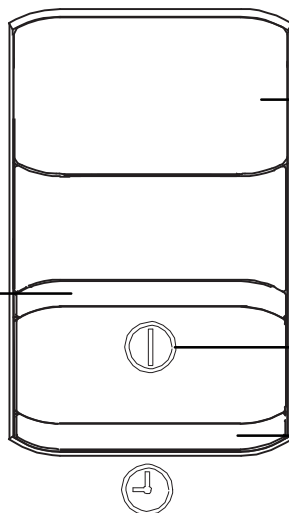

Kaugjuhtimispuldi vastuvõtja

SISSE/VÄLJALÜLITAMISE nupp

Kasutatakse seadme sisse ja välja lülitamiseks olukorras, kus kaugjuhtimispult pole kasutatav.

➔ Lk 9

TAIMERI tuli (kollane)

- Põleb TAIMERI töötamise ajal

- TÖÖREŽIIMI ja TAIMERI tuled vilguvad vale töörežiimi ajal kiirelt.

➔ Lk 34

Lisatarvikud



Kaugjuhtimispult



Kaugjuhtimispuldi hoidik



Patareid ×2 (R03 (AAA, Micro))



Puidukruvi ×2 (kaugjuhtimispuldi hoidikule)

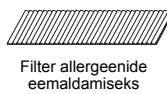

Filter allergeenide eemaldamiseks (Heleoranž)

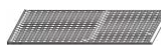

Fotokatalüütiline pestav lõhnu eemaldav filter (oranž)

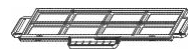

Filtrihoidik ×2

MÄRKUS

• Kaugjuhtimispuldi helisignaalid

Eelseadistatud temperatuuri 24 °C, automaatrežiimi ja automaatse õhuvoolu valimisel kostub **sumeri heli (PIPI)**.

Kliimaseadme väljalülitamisel toitenupust (ON/OFF) (välja arvatud PUHASTUSrežiimil) kostub **sumeri heli (PI)**.

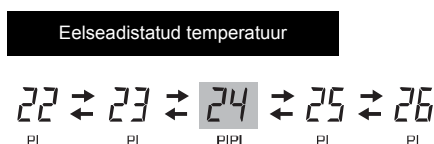
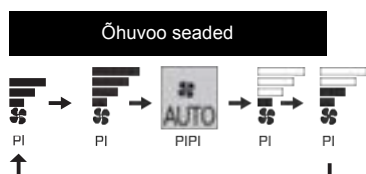

Kaugjuhtimispult

Patareide paigaldamine

1 Eemaldage kaas.

2 Sisestage uued patareid. R03 (AAA, Micro) x2

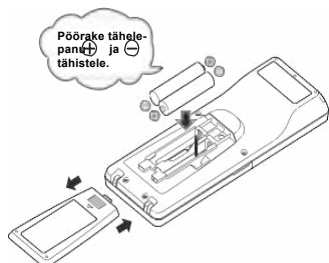

3 Paigaldage kaas.

4 Vajutage pastaka otsaga ALC nuppu.

- Seadistage aeg.

Lk 13 samm 2



MÄRKUS

- Ärge kasutage korraga uusi ja vanu patareid.
- Võtke patareid välja, kui te ei kavatse seadet pikemat aega kasutada.
- Patareide soovitatav töötamisaeg, mis vastab JIS või IEC nõuetele,
- peaks tavapärase kasutuse korral olema 6 kuni 12 kuud. Pikemaajalise kasutuse või määratlemata patareide kasutamise korral võib vedelik patareidest välja lekkida ja põhjustada kaugjuhtimispuldi töös rikkeid.
- Soovitatav kasutusaeg on trükitud patareile. See võib seadme tootmisaja tõttu olla lühem. Patarei võib olla töökorras ka pärast soovitatud kasutusaja lõppemist.

- Kui ekraan näitab midagi ebatavalist, vajutage pastaka otsaga ACL lülitit.

Puldi hoidiku kasutamine

Kaugjuhtimispuldi saab hoidiku abil seinale või postile kinnitada. Enne kaugjuhtimispuldi paigaldamist kontrollige, kas kliimaseade võtab signaale korralikult vastu.

Kaugjuhtimispuldi paigaldamiseks või eemaldamiseks liigutage seda hoidikus üles või alla.

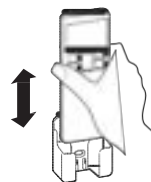

Järgnevad märgid viitavad tühjadele patareidele. Vahetage tühjad patareid uute vastu.

- Signaali edastamisel ei kostu selle vastuvõtmist kinnitavat piiksust.
- Ekraan tuhmub.

Hoiatus kaugjuhtimispuldi käsitlemise kohta

Rangelt keelatud

- | | | |
|---|--|--|
| • Ärge minge kaugjuhtimispuldiga kõrge temperatuuriga kohta, näiteks elektrivaibale või ahju äärde. | • Ärge jätke kaugjuhtimispuldi otsese päikesevalguse ega muu tugeva valguse kätte. | • Ärge laske kaugjuhtimispuldil maha kukkuda. Käsitsege seda ettevaatlikult. |
| • Ärge asetage kaugjuhtimispuldi ja seadme vahele ühtegi ühendust takistavat eset. | • Ärge tilgutage kaugjuhtimispuldile vedelikku | • Ärge asetage kaugjuhtimispuldile raskeid esemeid ega astuge selle peale. |

Kui kaugjuhtimispult ei tööta

- Kas patareid on tühjad?



Vt eespool "Patareide vahetamine".

Vahetage vanad patareid uute vastu ja proovige puldi uuesti.

- Kui pult ikka tööle ei hakka, kasutage seadme juhtimiseks ajutise töötamise funktsiooni.

Võtke ühendust edasimüüjaga ja laske tal kaugjuhtimispult üle vaadata.



Allpool

Ajutine juhtimine

- Seadme ON/OFF nupu abil saab seadet ajutiselt sisse/välja lülitada.

Tööprogramm

- | | | |
|-----------------------|---|------|
| • TÖÖREŽIIM | : | AUTO |
| • VENTILAATORI KIIRUS | : | AUTO |
| • ÕHUVOOL | : | AUTO |

- ON/OFF nupu vajutamisel hakkab seade tööle. Nupu uuesti vajutamisel seade seiskub.



ON/OFF nupp

MÄRKUS

- Ärge hoidke ON/OFF nuppu all 5 sekundit või kauem. See aktiveerib sundjahutamise režiimi.

Samasse ruumi kahe kliimaseadme paigaldamine

- Kui paigaldate samasse tuppa kaks kliimaseadet ja neid ei juhitava sama kaugjuhtimispuldiga, siis kasutage järgnevalt kirjeldatud seadistust. Seadistage kaugjuhtimispult ja siseseade.

Kaugjuhtimispuldi seadistamine

1 Eemaldage kaas ja patareid.

2 Ühendage patareide kõrval olev lülitusliin traadilõikuri abil lahti.

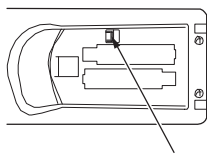

Ühendage lahti

3 Sisestage patareid, paigaldage kaas.

Siseseadme seadistamine

1 Lülitage seadme toide välja ja 1 minuti pärast uuesti sisse.

2 Suunake kaugjuhtimispult (seadistatuna) siseseadme poole ja saatke signaal, vajutades kaugjuhtimispuldi olevat ACL lülitit.

Kuna signaal saadetakse umbes 6 sekundi pärast, hoidke kaugjuhtimispulti mõnda aega samas asendis.

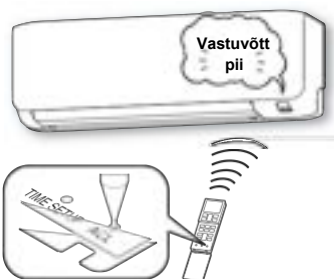

3 Veenduge, et siseseade annab signaali vastuvõtmisest teavitavat helisignaali („pii“).

Kui seadistamine on lõpetatud, kostub siseseadmest heli "pii". (Kui vastuvõtmist tähistavat heli ei kostu, alustage seadistamist uuesti.)

Lapselukk

- See funktsioon lukustab kaugjuhtimispuldi kasutamise, et vältida tööriket.

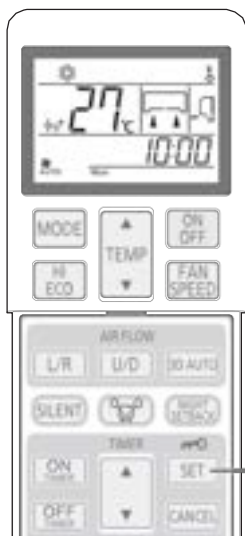

1 Vajutage vähemalt 3 sekundit SET nuppu.

 kuvatakse. Kui lapselukk on seadistatud, saab kasutada ainult ON/OFF nuppu.

Vabastamine

Vajutage luku  avamiseks vähemalt 3 sekundit SET nuppu.

MÄRKUS

- Kui lapselukk on seadistatud, ei saa muuta temperatuuri, ventilaatori kiirust ega õhuvoolu suunda. Seadistuste muutmiseks vabastage lapselukk.
- Lapseluku funktsioon ei tööta allergeenidest vabastamise režiimil.

Õhu voolumahu seaded

- Arvestage õhu voolumahu seadete reguleerimisel arvesse kliimaseadme asukohta.

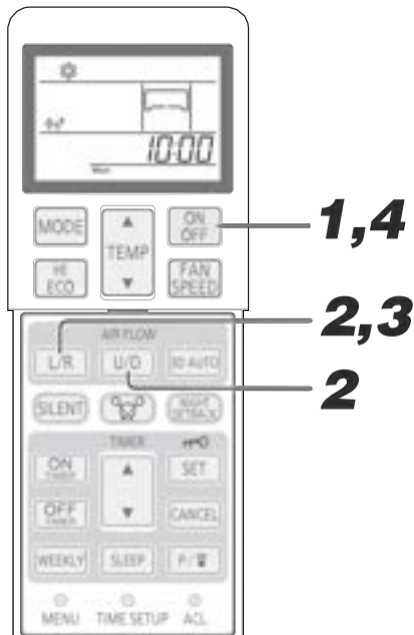

1

Kui kliimaseade töötab, vajutage selle peatamiseks ON/OFF nuppu.

Õhu voolumahtu pole võimalik seadistada, kuni seade töötab.

2

Vajutage AIR FLOW U/D (ÜLES/ALLA) ja AIR FLOW L/R (PAREM/VASAK) nuppe korraga 5 sekundit või kauem.

Kuvatakse õhu voolumahu muutmise näit.

3

Õhu voolumahu määramine.

Vajutage soovitud voolumahu seadistamiseks AIR FLOW L/R (PAREM/VASAK) nuppe. Iga nupuvajutusega lülitub ekraan järgmisele astmele:

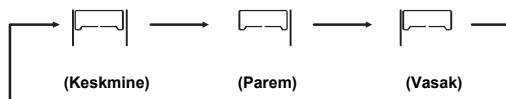

4

Vajutage ON/OFF nuppu.

Kliimaseadme õhu voolumaht on määratud. Vajutage 60 sekundi jooksul pärast õhu voolumahu määramist.

Kliimaseadme paigalduskoht ja õhu voolumaht

Allpool on näidatud kliimaseadme paigalduskoht ja soovitatav voolumaht. Pidage silmas enda ruumide planeeringut ja määrake tulemuste maksimeerimiseks sobiv õhu voolumaht.

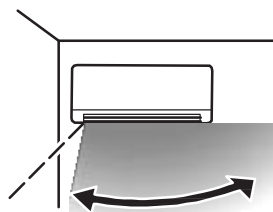

Õhu voolumaht

(vasak paigaldusasend)

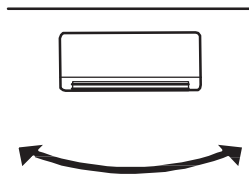

Õhu voolumaht

(keskmine paigaldusasend)

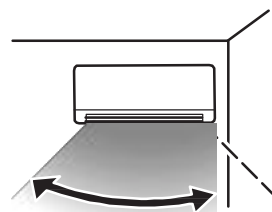

Õhu voolumaht

(parem paigaldusasend)

MÄRKUS

- Õhu voolumahu seaded säilivad ka pärast seadme väljalülitamist. Seadete muutmiseks kasutage ülalpool kirjeldatud protseduuri.
- Õhu voolumahu seadeid pole võimalik muuta süsteemi töötamise ajal.
- Kui kliimaseadme on paigaldatud seinast 50 cm raadiusesse, soovime valida õhu voolumahu seadeteks "Parem paigaldusasend" või "Vasak paigaldusasend".

Kaugjuhtimispult ja selle nupud

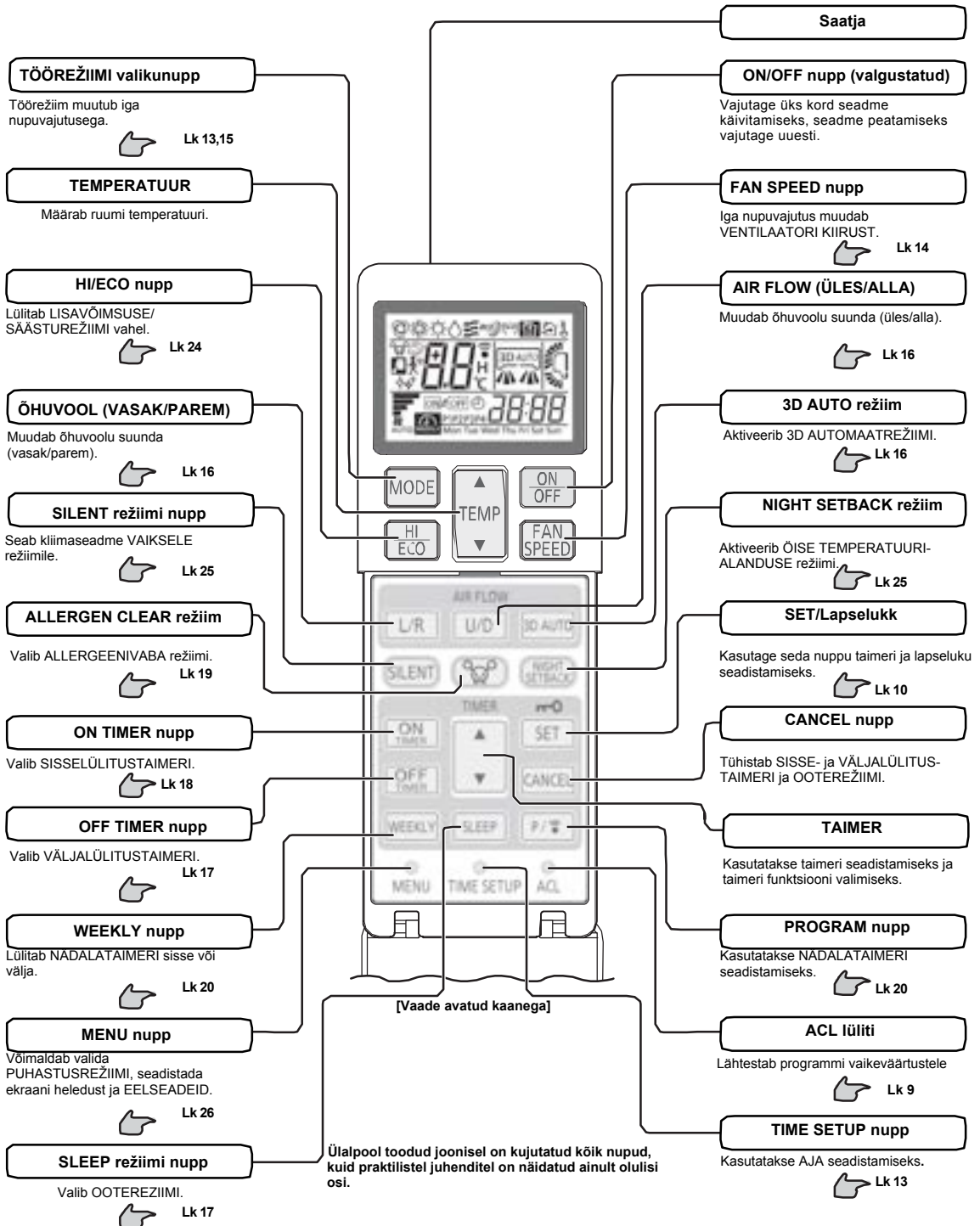

KUVA VÄLJA LÜLITATUD OLEKUS

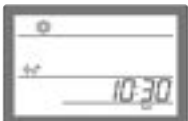

Kui kliimaseade on välja lülitatud, kuvatakse ekraanil aeg, päev ja valitud TÖÖREŽIIM.

Signaali saatmine

Kliimaseadme poole suunatud kaugjuhtimispuldi nupu vajutamisel edastatakse kliimaseadmele vastav käusignaal. Signaali vastuvõtmisel kostub piiksatus.



Aja seaded

- Patareide sisestamisel seadistatakse hetkeaeg automaatselt ajaseadistusrežiimil. Hetkeajana kuvatakse esmaspäev kell 13:00. Seadke õige nädalapäev ja kellaeg.

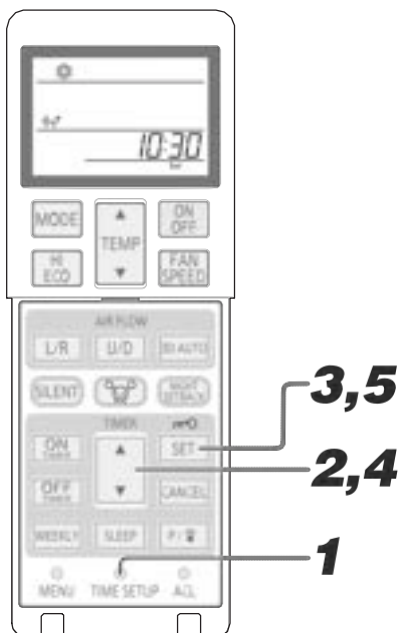

Näide: Seadke ajaks laupäev kell 10:30.

1

Vajutage TIME SETUP lülitit.

Vajutage klahvi pastaka otsaga vmt.

Nädalapäeva kuva vilgub ja saate seada õige nädalapäeva.

2

Vajutage „▲ või ▼(TIMER)“ nuppu

(Valige laupäev (Saturday))

3

Vajutage SET nuppu.

Nädalapäeva kuva lõpetab vilkumise ja põleb pidevalt ning seadistamine on lõpetatud, seejärel hakkab vilkuma kellaaja kuva. Vajutage nuppu 60 sekundi jooksul alates viimasest kellaaja seadmise toimingust etapis 2, vastasel korral nädalapäeva ei seadistata.

4

Vajutage „▲ või ▼(TIMER)“ nuppu

(Seadke kellaajaks 10:30)

5

Vajutage SET nuppu.

Hetkeaja kuva lõpetab vilkumise ja põleb pidevalt ning seadistamine on lõpetatud. Vajutage nuppu 60 sekundi jooksul alates viimasest kellaaja seadmise toimingust etapis 4, vastasel korral kellaagea ei seadistata.

MÄRKUS

- Taimerit töö sõltub seadistatud ajast, seega seadistage täpne hetkeaeg.
- Hetkeaja seadistamisel kaugjuhtimispuldi andmed lähtestatakse.
- Kui vahetatakse kaugjuhtimispuldi patareisid või vajutatud on ACL lülitit, lähtestub kaugjuhtimispult algsetele seadistustele. Kuna WEEKLY TIMER programm ei sisaldu algsetes seadistustes, seadistage see uuesti.

AUTOMAATREŽIIM

- Valib lähtuvalt sisselülitumisel tuvastatud temperatuurist automaatselt töörežiimi (COOL, HEAT, DRY).

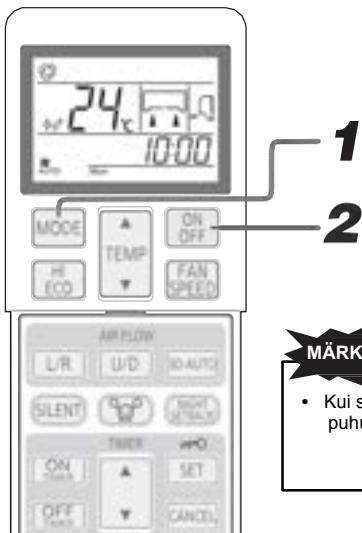

1

Vajutage MODE nuppu.

Režiim vahetub iga nupuvajutusega. Valige 

2

Vajutage ON/OFF nuppu.

MÄRKUS

- Kui seadme töö ajal ei puhuta seadmest õhku.



Lk 32

Peatamine:

Vajutage ON/OFF nuppu.

- Kui te ei soovi AUTO režiimi kasutada, lülitage seade COOL, HEAT, DRY või FAN režiimi.

 Lk 15

- Õhu voolusuuna seadistamine.

 Lk 16

Temperatuuri seadistamine AUTO režiimis

- Õhutemperatuuri seadistamine on võimalik ka automaatsel režiimil. Nupud ▲ ja ▼ võimaldavad seada temperatuuri vahemikus 18°C kuni 30°C. Automaatse töörežiimi ajaks on nii soojendamise kui jahutamise eelseadistatud temperatuur 24 °C.

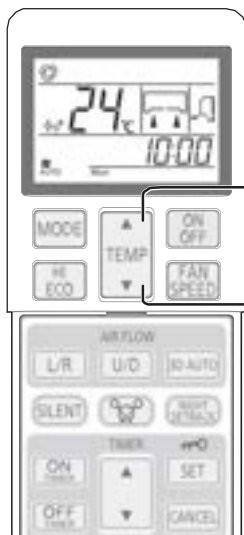

1

Vajutage „▲ või ▼ (TEMP)“ nuppu

Kui on liiga jahe

Vajutage ▲ nuppu.

- Iga kord kui vajutatakse ▲ nuppu, toimub lülitus järgnevalt 18 → 19 → 23 → 24 → 25 → 30.
Kui kuvatavaks arvuks on 30, ei muutu indikaator isegi ▲ nupu

Kui on liiga soe

Vajutage ▼ nuppu.

- Iga kord kui vajutatakse ▼ nuppu, toimub lülitus järgnevalt 30 → 29 → 25 → 24 → 23 → 18.
Kui kuvatavaks arvuks on 18, ei muutu indikaator isegi ▼ nupu vajutamisel.

VENTILAATORI KIIRUS

- VENTILAATORI KIIRUST on võimalik seadistada DRY režiimiga.

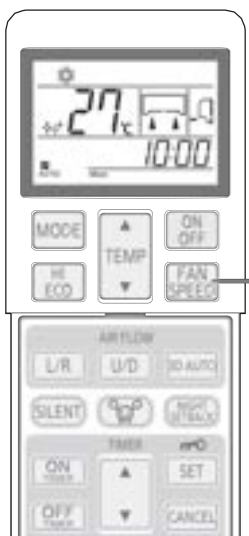

1

Vajutage FAN SPEED nuppu.

Ventilaatori kiirus muutub iga nupuvajutusega.



Valitud töövõimsus	VENTILAATORI KIIRUS
Seadistatakse automaatselt mikroarvuti poolt	AUTO
Vaikne režiim	ULo
Säästurežiim	Lo
Standardrežiim	Me
Lisavõimsusel töötamine	Hi

MÄRKUS

- Kui VENTILAATORI KIIRUS seatakse kiirelt (Hi) aeglasele (Lo) või väga aeglasele (ULo), võib seadmest kostuda külmaaine liikumise heli.

Režiimid COOL (jahutus) / HEAT (soojendus) / DRY (kuivatus) / FAN (ventilaator)

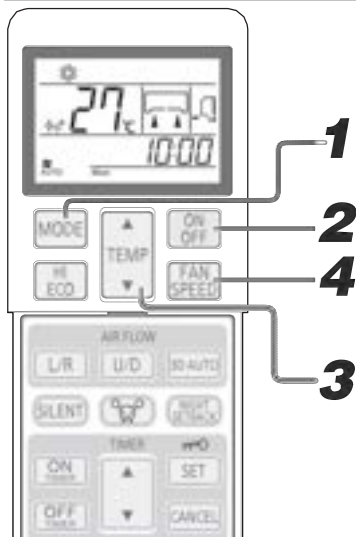

Õhu voolusuuna muutmine.

Lk 16

MÄRKUS

- Juhul kui soojendusrežiimis ei puhuta seadmest õhku.

Lk 32

- Töörežiimi saab valida ja seadistada ka siis, kui kliimaseade ei tööta.

1 Vajutage MODE nuppu.

Valige soovitud režiim.



2 Vajutage ON/OFF nuppu.

3 Vajutage nuppu TEMP.

Vajutage soovitud temperatuuri valimiseks, ▲ või ▼ nuppu

COOL	HEAT	DRY	FAN
26 °C - 28 °C	22 °C - 24 °C	24 °C - 26 °C	—

4 Vajutage FAN SPEED nuppu.

Valige soovitud ventilaatori töökiirus.

Ventilaatori kiirust pole võimalik seadistada DRY funktsiooni kasutamisel.

Peatamine: Vajutage ON/OFF nuppu.

Kliimaseadme töötemperatuurid

- Kasutage kliimaseadet järgnevas töötemperatuuri vahemikus. Vastasel juhul võivad kaitsemehhanismid aktiveeruda ja tõkestada seadme tööd.

	COOL	HEAT
Välitemperatuur	Umbes -15 kuni 46 °C	Umbes -15 kuni 24 °C
Sisetemperatuur	Umbes 18 kuni 32 °C	Umbes 10 kuni 30 °C
Niiskusprotsent siseruumides	Alla 80% Seadme pikaajaline kasutamine keskkonnas, mille õhu niiskusprotsent on kõrgem kui 80 võib põhjustada kondensaadi teket. Tekkinud kondensaat hakkab seadmelt maha tilkuma.	

HEAT (SOOJENDUS) režiimi seaded

HEAT režiimi tööpõhimõte ja jõudlus

- Seade võtab soojust jahedast välisõhust, kannab selle siseruumidesse ja sedasi soojendab ruume. Soojuspumbale omaselt langeb selle soojendusvõime, kui välisõhu temperatuur langeb.
- Kliimaseadme sisselülitamisel võib sooja õhu tootmise alguseks kuluda veidi aega.
- Kui välitemperatuur langeb väga madalale, on mõistlik kasutada täiendavat kütteallikat.

Sulatamine

Kui välitemperatuur langeb väga madalale ja õhuniiskus on väga kõrge võib kliimaseadme väliseadme soojusvaheti ära külmuda. See vähendab seadme jõudlust.

Sellisel juhul aktiveeritakse automaatne sulatusrežiim ning seade katkestab 5-15 minutiks töö.

- Sees ja väljas asuvad ventilaatorid peatuvad ja TÖÖINDIKAATOR vilgub aeglaselt (1,5 sekundit SEES, 0,5 sekundit VÄLJAS).
- Väliseadmest võib sulatamise ajal tulla auru. See aitab sulatamisele kaasa ja ei viita riketele.
- HEAT režiim aktiveeritakse automaatselt pärast sulatamise lõppu.

Õhu voolusuuna reguleerimine

- Üles/alla suunda saab reguleerida kaugjuhtimispuhli nupuga AIRFLOW U/D (ÜLES/ALLA). Iga nupulevajutusega muutub režiim järgmiselt:
Lülitage AIRFLOW U/D (ÜLES/ALLA) režiimile.

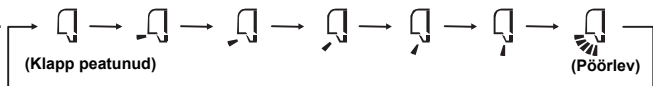

- Vasakule/paremale voolusuunda saab reguleerida kaugjuhtimispuhli nupuga AIRFLOW L/R (VASAK/PAREM). Iga nupulevajutusega muutub režiim järgmiselt:
Lülitage AIRFLOW L/R (VASAK/PAREM) režiimile.

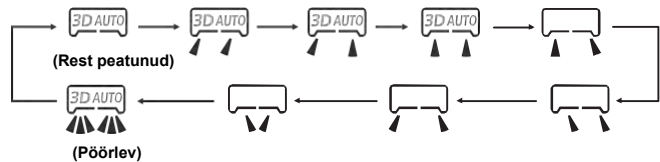

MÄRKUS

- Klapi ja resti tegelik asend või kujutatust erineda.

MÄRKUS SOOJENDUSREŽIIMI KOHTA

- HEAT režiimi käivitumisel on klapp ja rest fikseeritud horisontaalses/keskmises asendis, et vältida külma õhuväljavoolu, ning need liiguvad seadistatud asendisse siis, kui algab sooja õhu väljutamine.
- Kui kompressor seiskub, sest ruumi temperatuur saavutab seadistatud väärtuse, või kui toimub sulatusprotsess, juhitakse klapp ja rest horisontaalsesse/keskmisesse asendisse.
- Õhuvoolu suunda ei saa eelnevalt kirjeldatud juhtudel muuta. Muutke õhuvoolu suunda pärast seda, kui seade hakkab väljutama sooja õhku ja klapp/rest liiguvad seadistatud asendisse.

Mäluklapp (klapp või rest peatunud)

Kui vajutate AIR FLOW nuppu (ÜLES/ALLA või VASAKULE/PAREMALE) ühe korra, kui klapp või rest töötab, lõpetab see nurga all liikumise. Kuna see kaldenurk on mikroarvutisse salvestatud, seadistatakse klapp või rest automaatselt sellesse asendisse, kui käivitatakse järgmine toiming.

⚠ HOIATUS

- Ärge jääge kauaks seadme õhuvoolu alla.

⚠ ETTEVAATUST

- Ärge laske seadmel jahutusrežiimil või kuivatusrežiimil töötada pikka aega nii, et õhk puhutakse otse alla. Vastasel juhul võib väljutusrestile koguneda kondensvesi, mis hakkab tilkuma.
- Ärge proovige klappide ega restide asendit käsitsi muuta, kuna kontrollnurk võib muutuda või klapp ja rest ei pruugi enam korrektselt sulguda

HEAT



(Kaldega ettepoole)

COOL,
DRY



(Horisontaalne)

3D AUTO režiim

- Seade juhib ventilaatori kiirust ja õhuvoolu suunda automaatselt, mis võimaldab kogu toa õhku efektiivselt konditsioneerida.

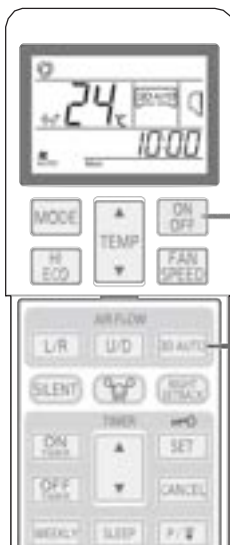

1

Vajutage ON/OFF nuppu.

2

Vajutage 3D AUTO nuppu.

Iga kord kui vajutatakse 3D AUTO nuppu, muutub programm järgnevalt :

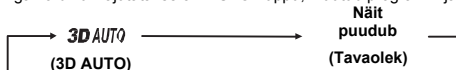

Vabastamine

Vajutage 3D AUTO nuppu.

MÄRKUS

- 3D AUTO režiim tühistatakse töörežiimi muutmisel.
- Kui 3D AUTO režiim tühistatakse, lühtub õhu voolusuund enne 3D AUTO režiimi valimist määratud seadetele.
- 3D AUTO režiimi on võimalik kasutada ainult AUTO (automaat), COOL (jahutus) või HEAT (soojendus) režiimides

SLEEP TIMER (OOTEREŽIIMI TAIMER)

- Seade peatub automaatselt seadistatud ajaperioodi lõppedes. Seadistatud temperatuuri reguleeritakse automaatselt vastavalt möödunud ajale, et vältida liigset jahutamist või soojendamist.

 Lk 19

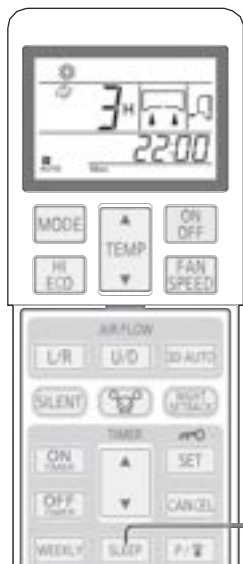

1 Vajutage SLEEP nuppu.

- Kui nuppu vajutatakse siis, kui seade on välja lülitatud**
Ooterežiim käivitub eelnevalt programmeeritud seadetega ning kliimaseade lülitub välja pärast seadistatud aja möödumist
- Kui nuppu vajutatakse siis, kui seade töötab**
Kliimaseade lülitub välja pärast seadistatud aja möödumist. Iga nupuvajutusega muutub kuva järgmiselt:

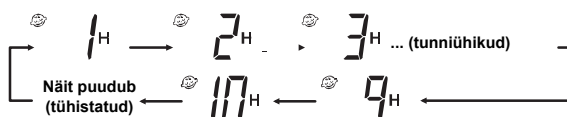

Näide: Kui soovite, et süsteem peatuks 3 tunni järel.

Valige  3^H

Süttib taimerit tuli (kollane).

- Seade peatub pärast määratud aja möödumist.

Määratud aja muutmine

Vajutage uue aja seadistamiseks SLEEP nuppu.

Tühistamine

Vajutage nuppu CANCEL.

MÄRKUS

- SLEEP režiim ei toimi ALLERGEN CLEAR režiimi ajal.
- SLEEP TIMER funktsiooni ei saa seadistada samaaegselt OFF TIMER funktsiooniga.

OFF TIMER (VÄLJALÜLITUSTAIMER)

- Seade peatub automaatselt seadistatud ajaperioodi lõppedes. Kui seade on välja lülitunud, alustage toiminguid etapist 1. Kui seade töötab, alustage etapist 2.

Näide: Soovite, et see peatuks kell 22:30.

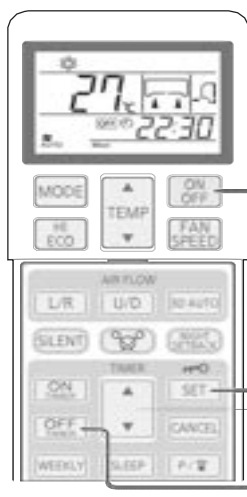

1 Vajutage ON/OFF nuppu.

2 Vajutage OFF TIMER nuppu.

Vilgub 

3 Vajutage „▲ või ▼(TAIMER)“ nuppu.

Iga kord, kui vajutatakse nuppu ▲, muutub näit järgnevalt:

→0:00→0:10→0:20→...→1:00→1:10→ (10 minuti kaupa)

Iga kord, kui vajutatakse nuppu ▼, muutub näit järgnevalt:

→0:00→23:50→23:40→...→23:00→22:50→ (10 minuti kaupa)

Seadke väärtuseks 22:30.

4 Vajutage SET nuppu.

Näit vilgub ja jääb seejärel püsima. Taimer on seatud. Taimerit tuli (kollane) põleb.

Määratud aja muutmine

Vajutage SLEEP nuppu.

Tühistamine

Vajutage CANCEL nuppu.

MÄRKUS

- Seade peatub automaatselt seadistatud ajaperioodi lõppedes.
- Vajutage nuppu 60 sekundi jooksul alates viimastest toimingust etapil 3, vastasel korral seadistust ei lõpetata.
- OFF TIMER režiimil ei kuvata hetkeaga.
- ON TIMER funktsioon ei tööta allergeenidest vabastamise režiimis ALLERGEN CLEAR.
- Erinevalt SLEEP TIMER funktsioonist ei ole võimalik automaatselt temperatuuri seadistada OFF TIMER režiimi ajal.

ON TIMER (SISSELÜLITUSTAIMER)

- Seade lülitub sisse 5 kuni 60 minutit enne seadistatud aega, et toatemperatuur saavutaks optimaalse temperatuuri seadistatud ajaks. ON TIMER režiimi on võimalik seadistada sõltumata sellest, kas kliimaseade töötab või mitte.

Lk 19

Näide: Kui soovite saavutada soovitud toatemperatuuri kell 08:00.

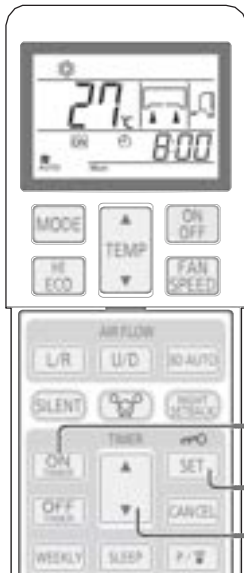

1 Vajutage ON TIMER nuppu.

Vilgub

2 Vajutage „▲ või ▼(TIMER)“ nuppu.

Iga kord, kui vajutatakse nuppu ▲, muutub näit järgnevalt:

→0:00→0:10→0:20→...→1:00→1:10→(10 minuti kaupa)

Iga kord, kui vajutatakse nuppu ▼, muutub näit järgnevalt:

→0:00→23:50→23:40→...→23:00→22:50→(10 minuti kaupa)

3 Vajutage SET nuppu.

Kuva lõpetab vilkumise ja põleb pidevalt ning seadistamine on lõpetatud. Taimerit tuli (kollane) süttib.

Toiming katkeb, kui seadistamine toimub töötamise ajal.

MÄRKUS

- Seade lülitub 5 kuni 60 minutit enne seadistatud aega sisse.
- Taimerit tuli (kollane) kustub seadistatud ajal.
- Vajutage nuppu 60 sekundi jooksul alates viimasest toimingust etapis 2, vastasel korral seadistust ei lõpetata.
- ON TIMER režiimil ei kuvata hetkeaega.
- ON TIMER funktsioon ei tööta allergeneenidest vabastamise režiimis ALLERGEN CLEAR.

Määratud aja muutmine

Seadke uus aeg ON TIMER nupuga.

Tühistamine

Vajutage CANCEL nuppu.

SLEEP TIMER + ON TIMER

- Kombineeritakse SLEEP TIMER (OOTEREŽIIM) ja ON TIMER (SISSELÜLITUSTAIMER) režiimid.

Näide: kui soovite, et seade lülituks 3 tunni pärast välja ja alustaks seejärel tööd kell 8:00, seadistatud temperatuurile lähedasel temperatuuril.

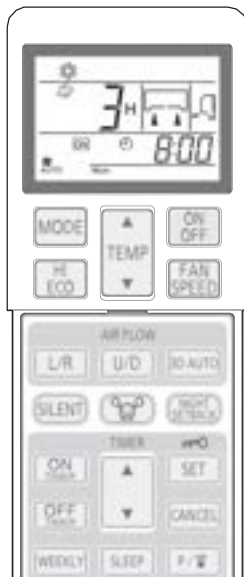

1 SLEEP TIMER seaded

Seadistage vastavalt leheküljel 16 toodud juhiste.

Määrake seadeteks 3H

2 ON TIMER seaded

Seadistage ülalpool kirjeldatud meetodil.

Määrake seadeteks 8:00

Taimerit seadistamine (kollane tuli) on lõpetatud.



- Pärast SLEEP TIMER režiimi seadistatud aja möödumist seade seiskub ning käivitub uuesti 5 kuni 60 minutit enne ON TIMER aega.
- Taimerit tuli kustub, kui saabub ON TIMER režiimi seadistatud aeg.

Määratud aja muutmine

Kasutage SLEEP või ON TIMER nuppe.

Tühistamine

Kasutage CANCEL nuppu.

ON TIMER + OFF TIMER

- Kombineeritakse ON TIMER (SISSELÜLITUSTAIMER) ja OFF TIMER (VÄLJALÜLITUSTAIMER) funktsioonid.

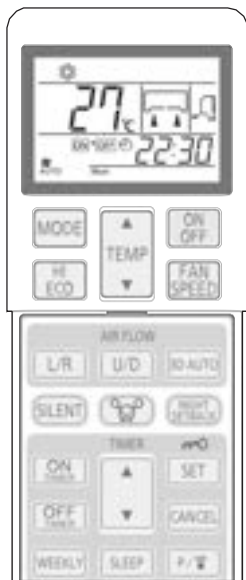

Näide: Hetkeäeg on 21:00. Kliimaseade töötab. Soovite seadme seisata kell 22:30 ja seejärel käivitada kell 8:00 seadistatud temperatuurile lähedasel temperatuuril.

1 OFF TIMER seaded

Seadistage vastavalt leheküljel 16 toodud juhiste.

Määrake seadeteks OFF 22:30

2 ON TIMER seaded

Seadistage vastavalt leheküljel 17 toodud juhiste.

Määrake seadeteks ON/OFF 8:00

Taimerit tuli (kollane) süttib, kui seadistus on lõpetatud.

- Seadistatud aeg kuvatakse kaugjuhtimispuldil. Kuva muutub sõltuvalt seadme olekust.

- Kliimaseade peatub.



Kliimaseade alustab kõigepealt ON TIMER funktsiooni käsul tööd. Hiljem lõpetab kliimaseade tööd OFF TIMER funktsiooni käsul.

- Kliimaseade töötab.



Kliimaseade lõpetab kõigepealt OFF TIMER funktsiooni käsul tööd. Hiljem alustab kliimaseade tööd ON TIMER funktsiooni käsul.

Määratud aja muutmise

Kasutage OFF TIMER või ON TIMER nuppe.

Tühistamine

Vajutage CANCEL või ON/OFF nuppe.

MÄRKUS

- Taimerit on võimalik seadistada ainult 24 tunni pikkuse perioodi raames.

Mugavusfunktsioonid

ON TIMER režiimil käivitub seade pisut enne seadistatud aega, et ruumis saavutataks optimaalne temperatuur seadistatud ajaks. Seda nimetatakse mugavusfunktsiooniks.

- Mehhanism

Ruumi temperatuuri kontrollitakse 60 minutit enne seadistatud aega. Sõltuvalt kontrollimise ajal mõõdetud temperatuurist käivitub seade 5 kuni 60 minutit enne seadistatud aega.

- Mugavusfunktsioon töötab nii COOL (jahutus) kui HEAT (soojendus) režiimil (sealhulgas AUTO režiimil). See ei tööta DRY (kuivatus) režiimil.

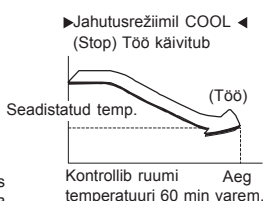

SLEEP TIMER (OOTER.)

SLEEP TIMER funktsiooni valimisel reguleeritakse määratud temperatuuri teatud ajavahemiku möödudes automaatselt. Selle eesmärk on tagada, et ruum poleks jahutamise ajal liiga külm ega soojendamise ajal liialt palav.

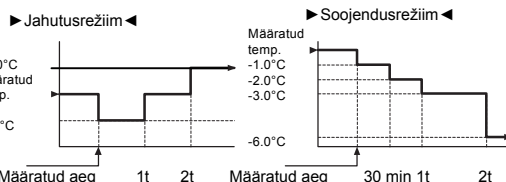

ALLERGEN CLEAR (ALLERGEENIVABA) režiim

- Allergeenidest puhastamise filtrile kogunenud allergeenid kõrvaldatakse ensüümide toime.

1

Vajutage ALLERGEN CLEAR nuppu.

Peatamine: Vajutage ON/OFF või ALLERGEN CLEAR nuppu.

MÄRKUS

- Kuna toatemperatuur võib oluliselt muutuda, soovime seda režiimi kasutada siis, kui kedagi ei ole ruumis. (Režiim lõpeb automaatselt umbes 90 minuti möödumisel.)
- ALLERGEN CLEAR režiimil ei saa seadistada töötemperatuuri, ventilaatori kiirust, õhuvoolu suunda ega taimer funktsioone.
- SCM Multi seadme puhul ei saa ALLERGEN CLEAR juhtimisfunktsiooni kasutada.
- Kui vajutate kogemata SCM Multi seadme ALLERGEN nuppu, lülitub vastava käsu saanud siseseade välja.

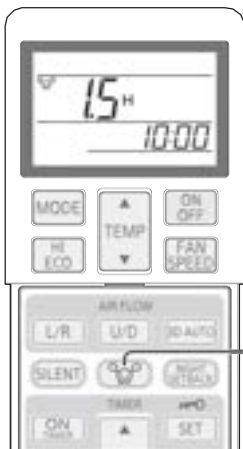

WEEKLY TIMER (NÄDALATAIMER)

- Igaks nädalapäevaks saab seadistada kuni neli taimerit töörežiimiga programmi (ON-TIMER / OFF-TIMER). Nädalas saab seadistada maksimaalselt 28 programmi. Kui kellaaeg on seadistatud, kordab taimer samu programme iga nädal samal ajal, kuni WEEKLY TIMER režiim välja lülitatakse.

Näide (soojal ajal)

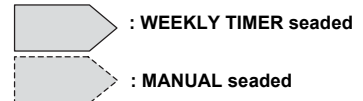

	6:00	8:00	10:00	12:00	14:00	16:00	18:00	20:00	22:00
Mon	Program 1 ON 6:00 COOL 27°C Fan: AUTO	Program 2 OFF 8:30				Program 3 ON 17:00 COOL 28°C Fan: Lo		Program 4 OFF 22:00	
Tue	Program 1 ON 5:30 COOL 27°C Fan: AUTO	Change setting AUTO 27°C Fan: Me	Program 2 OFF 12:00 ON	DRY 26°C		Program 3 ON 17:00 COOL 28°C Fan: Lo		Program 4 OFF 22:00	
Wed ~ Fri		ON COOL 28°C Fan: UL0	Program 1 OFF 10:00 ON	DRY 25°C	Program 2 OFF 14:00	Program 3 ON 18:00 COOL 28°C Fan: UL0		Program 4 OFF 22:00	
Sat		Program 1 ON 7:30 COOL 26°C Fan: Hi	Change setting COOL 25°C Fan: Hi	Program 2,3 No setting		Change setting COOL 28°C Fan: UL0		Program 4 OFF 22:00	
Sun		Program 2 ON 7:00 COOL 28°C Fan: Hi	OFF	Program 1 ON 12:00 COOL 26°C Fan: Hi		Program 3 ON 19:00 COOL 27°C Fan: UL0		Program 4 OFF 22:00	

WEEKLY TIMER funktsiooni sisse-/väljalülitamine

- Kasutage WEEKLY TIMER funktsiooni aktiveerimiseks või blokeerimiseks WEEKLY nuppu.

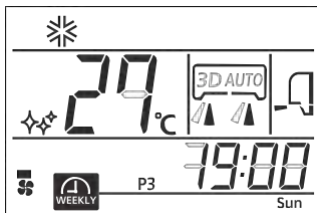

1

Vajutage WEEKLY nuppu.

Aktiveeritakse WEEKLY TIMER funktsioon.

WEEKLY nupu vajutamisega on võimalik liikuda järgnevate valikute vahel:

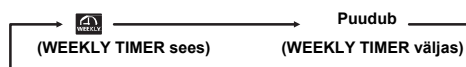

Kui WEEKLY TIMER on sisse lülitatud, põleb kliimaseadme taimerit tuli (kollane).

Kui vahetatakse kaugjuhtimispuhldi patareisid või vajutatud on ACL lülitit, lähtestub kaugjuhtimispuhldi algetele seadistustele. Kuna WEEKLY TIMER (nädalataimer) programm ei sisaldu algetes seadistustes, seadistage see uuesti.

MÄRKUS

- WEEKLY TIMER programm lülitub sisse ja välja sõltumata sellest, kas kliimaseade töötab või mitte.
- WEEKLY TIMER programmi ON TIMER režiim lülitub sisse sõltumata sellest, kas kliimaseade töötab või mitte. Kui kätte jõuab ON TIMER režiimi seadistatud aeg, töötab kaugjuhtimispuhldi vastavalt sellele, kuidas see on seadistatud. Kaugjuhtimispuhldi kuva lülitub samuti seadistatud töörežiimi seadetele. Seadistusi saab muuta kaugjuhtimispuhldiga pärast seda.
- kui WEEKLY TIMER programmi ON TIMER režiim on lõpetatud. ON TIMER režiimiga saab seadistada järgmist: töörežiimi, ventilaatori kiirust, temperatuuri, õhuvoolu suunda, säästurežiimi ECONOMY, 3D automaatrežiimi 3D AUTO, öise temperatuurialanduse režiimi NIGHT SETBACK, vaikset režiimi SILENT. WEEKLY TIMER ON-TIMER režiimi mugavusfunktsioone ei kasutata.

- WEEKLY TIMER programmi OFF TIMER režiim lülitub sisse ainult siis, kui kliimaseade töötab. Kui kätte jõuab OFF TIMER režiimi seadistatud aeg, lülitub kliimaseade välja.
- Kui üheks päevaks (nädalapäevaks) on seadistatud mitu programmi, lülitub režiim sisse kõige varasemal seadistatud ajal.
- Mitme taimerit (ON TIMER, OFF TIMER ja SLEEP TIMER) kasutamisel ei lülitu nädalataimer sisse isegi siis, kui kätte on jõudnud ON TIMER või OFF TIMER režiimi seadistatud aeg. Nädalataimer lülitub tööle alles siis, kui ülejäänud taimerid on välja lülitatud.
- ON TIMER ja OFF TIMER režiimi ei saa seadistada samal nädalapäeval samale kellajaale.
- Kui WEEKLY TIMER seadistused ei jõua seadmeni, ei lülitu taimerit tuli sisse isegi siis, kui vajutatakse WEEKLY nuppu ja kaugjuhtimispuhldil kuvatakse 

Seadistusrežiim <Individuaalseaded>

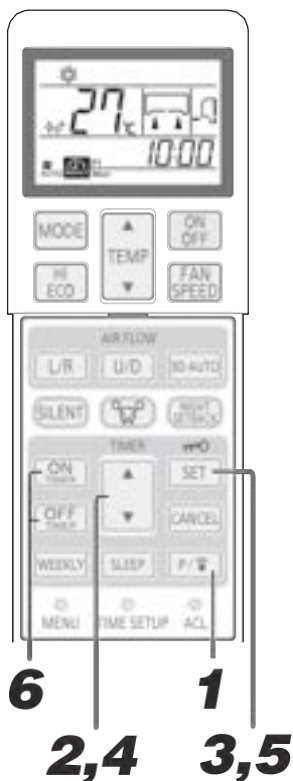

Seadistatakse pärast hetkeaja (nädalapäev ja kellaeg) seadistamist.

1

Vajutage PROGRAM nuppu.

ja käesolev nädalapäev hakkavad vilkuma.

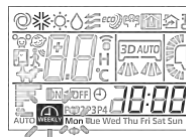

2

Vajutage „▲ või ▼ (TIMER)“ nuppu.

Valige soovitud nädalapäev.

Iga kord kui vajutatakse ▲ nuppu, muutub näit järgnevalt:

Mon → Tue → Wed → ... → Sun → Nädalapäeva nimetus

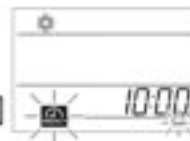

Iga kord kui vajutatakse ▼ nuppu, muutub näit järgnevalt:

Mon → Kõik nädalapäevad → Sun → Sat → ... → Tue

3

Vajutage SET nuppu.

Määratakse nädalapäev ja vilgub programmi number.

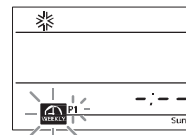

4

Vajutage „▲ või ▼ (TIMER)“ nuppu.

Valige programmi number.

Iga kord kui vajutatakse ▲ nuppu, muutub näit järgnevalt:

P1 → P2 → P3 → P4

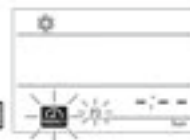

Iga kord kui vajutatakse ▼ nuppu, muutub näit järgnevalt:

P1 → P4 → P3 → P2

5

Vajutage SET nuppu.

Kui seadistused puuduvad (ON TIMER või OFF TIMER), vilguvad korraga ON ja OFF.

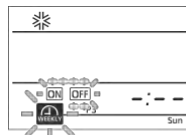

Seadistuse olemasolul vilgub kas ON või OFF.



6

Vajutage ON TIMER või OFF TIMER nuppu.

Määratakse ON TIMER (SISSELÜLITUS) või OFF TIMER (VÄLJALÜLITUS) ja vilkuma hakkab ajanäit.

Valitud on ON TIMER



Valitud on OFF TIMER

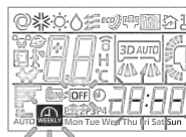

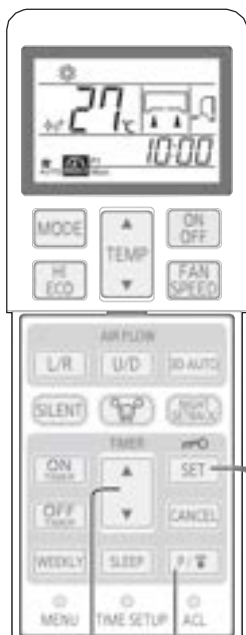

7 10

8,9,10

7

Vajutage „▲ voi ▼ (TIMER)“ nuppu.

Määrake soovitud aeg.

Iga kord kui vajutatakse ▲ nuppu, muutub näit järgnevalt:



Iga kord kui vajutatakse ▼ nuppu, muutub näit järgnevalt:



Kui valitud on ON TIMER (SISSELÜLITUSTAIMER), jätkake sammuga 8.

Kui valitud on OFF TIMER (VÄLJALÜLITUSTAIMER), jätkake sammuga 9.

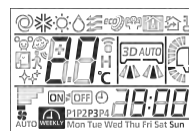

8

Määrake soovitud seaded.

Kui valitud on ON TIMER (SISSELÜLITUSTAIMER), on võimalik muuta töörežiimi, ventilaatori kiirust ja õhu voolusuunda ning aktiveerida ECONO (SÄÄSTLIK), SILENT (VAIKNE) või NIGHT SETBACK (ÖINE TEMPERATUURIALANDUS) režiime.

9

Vajutage SET nuppu.

Aeg salvestatakse ja vilguvad ja .

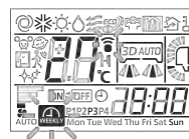

10

Vajutage PROGRAM nuppu või SET nuppu.

PROGRAM (PROGRAMMI) nupu vajutamisel edastatakse seadistus kliimaseadmele.

Kuna andmeedastuseks kulub 3 sekundit, hoidke kaugjuhtimispulti selle ajavahemiku vältel siseseadme poole suunatuna.

Seadistuse vastuvõtmisel kostub helisignaal (pi, pi, pi).

SET nupu vajutamisel jätkub seadistamine sammust 2.

Seadistusrežiim <Grupiseaded>

- Seadistage kõikide nädalapäevade samale programmile ühesugused töörežiimi seadistused. Valige ülaltoodud 2. sammu all „all of the days of the week“ (“kõik nädalapäevad”). Seadistused kirjutatakse üle siis, kui individuaalselt seadistatud seaded on samas programminumbris.

MÄRKUS

- Kui seadistusrežiimil ei tehta 60 sekundi jooksul ühtegi toimingut, tühistatakse seni tehtud muudatused ja seadistusrežiim lülitub välja. Seejärel vilgub ja kõik programminumbrid (P1, P2, P3 ja P4) 10 sekundit.
- Seadistusrežiimi lõpetamisel suunake kaugjuhtimispult kliimaseadme suunas ja vajutage PROGRAM nuppu. Kontrollige, et kliimaseadmele kostub kolm korda vastuvõtmist tähistav heli (piip-piip-piip). Kui vastuvõtmist tähistavat heli ei kostu, lülitage seade PROGRAM nupu vajutamise järel seadistusrežiimile ja kontrollige, et seadmest kostub vastuvõtmist tähistav heli.

Seadistuse tühistamine <Individuaalseaded>

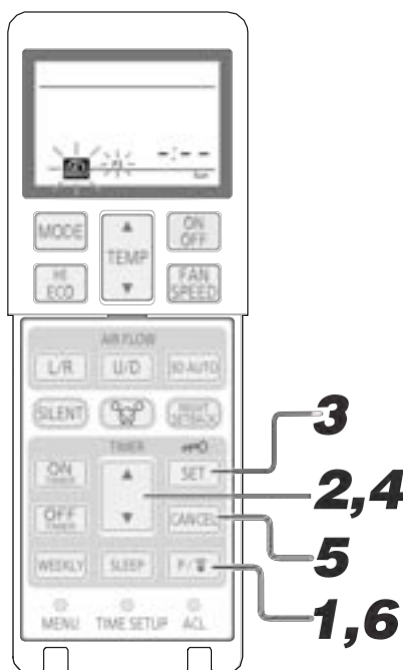

1 Vajutage PROGRAM nuppu.

 ja hetkepäev hakkavad vilkuma.

2 Vajutage „▲ või ▼ (TIMER)“ nuppu.

Valige nädalapäev, mille seadistusi soovite tühistada.

3 Vajutage SET nuppu.

Nädalapäev kinnitatakse ja vilkuma hakkab programmi nupp.

4 Vajutage „▲ või ▼ (TIMER)“ nuppu.

Valige tühistatav programmi number.

Ärge vajutage tühistamise ajal SET nuppu. SET nupu vajutamisel lülitub seade seadistusrežiimile.

5 Vajutage CANCEL nuppu.

ON või OFF TIMER seaded tühistatakse ja ajakuval kuvatakse --:--.

6 Vajutage PROGRAM nuppu.

PROGRAM (PROGRAMMI) nupu vajutamisel edastatakse seadistus kliimaseadmele.

Seadistuse vastuvõtmisel kostub helisignaal (pi, pi, pi).

Valitud programmi seaded tühistatakse.

Seadistuse tühistamine <Grupiseaded>

- Kui kõikidel nädalapäevadel on samal programmil ühesugused töörežiimi seadistused, saab neid ühiselt tühistada. Valige ülaltoodud 2. sammul „all of the days of the week“ („kõik nädalapäevad“). Alates etapist 3 toimub tühistamine samamoodi, nagu on kirjeldatud ülalpool. Kui režiimiseadistusi on pärast leheküljel 21 kirjeldatud ühist seadistamist individuaalselt muudetud või kustutatud, mis põhjustab nädalapäevade seadistustes erinevusi, ei saa seadistusi ühiselt tühistada.

Kinnitusrežiim

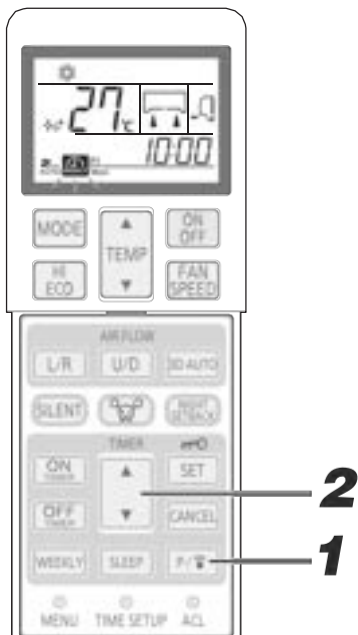

Kinnitada on võimalik WEEKLY TIMER (NÄDALATAIMER) seadeid.

1 Vajutage 3 või enam sekundit nuppu.

 hakkab vilkuma ja valitud seaded töestatakse esile.

2 Vajutage „▲ või ▼ (TIMER)“ nuppu.

Valige soovitud nädalapäev ja programmi number.

Esimesena kuvatakse hetkepäev. Seadeteta programmi puhul kuvatakse  PROGRAM (PROGRAMMI) nupu vajutamisel kinnitusrežiimis lülitub seade seadistusrežiimi.

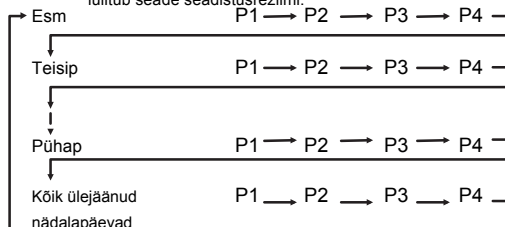

Tühistamine

Kinnitusrežiimist saab väljuda, vajutades ON/OFF, CANCEL või SET nuppu.

MÄRKUS

- Kui kinnitusrežiimis ei tehta 60 sekundi vältel ühtegi toimingut, lülitub seade tagasi tavarežiimile.

HIGH POWER/ECONOMY (LISAVÕIMSUS/SÄÄSTLIK) režiim

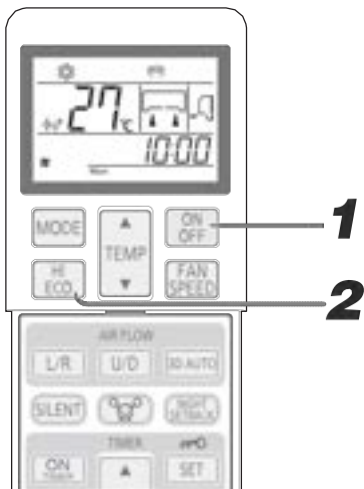

1 Vajutage ON/OFF nuppu.

2 Vajutage HI/ECO nuppu.

- Kui töörežiimiks on AUTO (automaatne), COOL (jahutus) või HEAT (soojendus), muutub kuvatav pilt HI/ECO nupu vajutamisel järgnevalt:



- Kui töörežiimiks on DRY (kuivatus) või ON TIMER + OFF TIMER (sisselülitus- + väljalülitustaimer), muutub kuvatav pilt HI/ECO nupu vajutamisel järgnevalt:

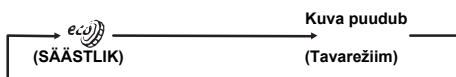

HIGH POWER režiim

HI/ECO nupu vajutamine aktiveerib lisavõimsuse režiimi ning seade jahutab või soojendab 15 minutit tavalisest intensiivsemalt. Kaugjuhtimispuhldi ekraanil kuvatakse sümbol  ja FAN SPEED (VENTILAATORI KIIRUS) kuva kustub.

MÄRKUS

- HIGH POWER režiimil toatemperatuuri ei kontrollita.
- Kui see põhjustab liigset jahutamist või soojendamist, vajutage veelikord HI/ECO nuppu, et katkestada HIGH POWER funktsioon.
- HIGH POWER režiim ei ole valitav kuivatusrežiimil DRY ja ON TIMER + OFF TIMER režiimil.
- Kui HIGH POWER režiim on seadistatud pärast ON TIMER režiimi, käivitub HIGH POWER režiim alates seadistatud ajast.
- Ei saa seadistada, kui kliimaseade on välja lülitatud. Pärast HIGH POWER töörežiimi lõppemist võib kostuda jahutusaine voolamise heli.
- HIGH POWER režiim tühistatakse järgnevatel juhtudel:
 - Kui vajutatakse uuesti HI/ECO nuppu.
 - Kui muudetakse töörežiimi.
 - Kui HIGH POWER režiimi käivitamisest on möödunud 15 minutit.
 - Kui vajutatakse 3D AUTO nuppu.
 - Kui vajutatakse SILENT nuppu.
 - Kui vajutatakse NIGHT SETBACK nuppu.
- Pole seadistatav, kui kliimaseade on välja lülitatud.

ECONOMY režiim

HI/ECO nupu vajutamine käivitab paindliku ja vähem energiat tarbiva režiimi, mis väldib liigset jahutamist või soojendamist. Seade töötab jahutamise ajal 1,5°C kõrgemal temperatuuril kui seadistatud temperatuur ning soojendamise ajal 2,5°C madalamal temperatuuril kui seadistatud temperatuur. Kaugjuhtimispuhldi ekraanil kuvatakse sümbol  ja FAN SPEED (VENTILAATORI KIIRUS) kuva kustub.

MÄRKUS

- Seade lülitub säästurežiimile ECONOMY järgmisel korral, kui kliimaseade töötab järgnevatel tingimustel:
 - Kui kliimaseade seisatakse ON/OFF nupuga ECONOMY režiimil.
 - Kui kliimaseade seisatakse SLEEP või OFF TIMER režiimil, kui ECONOMY režiim töötab.
 - Kui CLEAN või ALLERGEN CLEAR režiim lõpeb.
- Järgmised toimingud tühistavad ECONOMY režiimi:
 - Kui vajutatakse uuesti HI/ECO nuppu.
 - Kui kuivatusrežiimilt DRY lülitatakse ventilatsioonirežiimile FAN.
 - Kui vajutatakse NIGHT SETBACK nuppu.
- Ei saa seadistada, kui kliimaseade on välja lülitatud..

NIGHT SETBACK (ÖINE TEMPERATUURI-ALANDUS) režiim

- Külmal aastaajal saab toatemperatuuri hoida sel ajal, kui parasjagu toas ei viibita, öösel ja kodust äraoleku ajal meeldival tasemel. Kliimaseade hoiab toatemperatuuri pidevalt 10 °C juures.

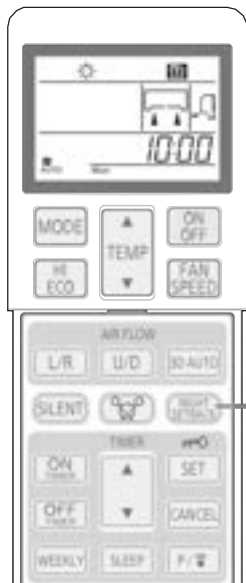

1

Vajutage NIGHT SETBACK nuppu.

Iga kord, kui vajutatakse NIGHT SETBACK (ÖINE TEMPERATUURIALANDUS) nuppu, muutub kuva järgnevalt:

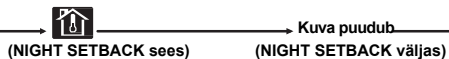

Tühistamine

Vajutage NIGHT SETBACK kuva väljalülitamiseks NIGHT SETBACK või MODE nuppu.

MÄRKUS

- NIGHT SETBACK režiimil hoiab kliimaseade temperatuuri umbes 10 °C juures.
- NIGHT SETBACK režiimil ei saa temperatuuriseadistusi muuta.
- Kuna toatemperatuur võib oluliselt muutuda, soovime seda režiimi kasutada siis, kui kedagi ei ole ruumis.
- NIGHT SETBACK režiimil ei saa kasutada HIGH POWER ega ECONOMY funktsioone.
- Kui NIGHT SETBACK režiim NIGHT SETBACK nupu vajutamisega välja lülitatakse, lülitub uuesti sisse režiim, mis oli sees vahetult enne NIGHT SETBACK režiimi sisselülitumist.

SILENT (VAIKNE) režiim

- SILENT (VAIKNE) režiimil töötab seade vaiksemalt, vähendades väliseadmele kostuvat müra. Kui kliimaseade ei tööta, alustage sammust 1. Kui kliimaseade töötab, alustage sammust 2.

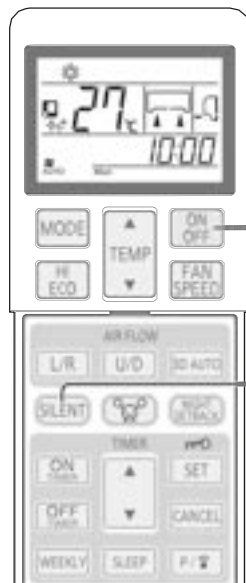

1

Vajutage ON/OFF nuppu.

2

Vajutage SILENT nuppu.

- Kui töörežiimiks on valitud AUTO (automaatne), COOL (jahutus), HEAT (soojendus) või NIGHT SETBACK (öine temperatuurialandus), muutub kuva igakordsel SILENT nupu vajutamisel järgnevalt:

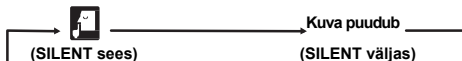

Tühistamine

Vajutage SILENT kuva väljalülitamiseks SILENT nuppu.

MÄRKUS

- SILENT töörežiimil vähenevad maksimaalsed jahutus- ja soojendusvõimsused.
- SILENT funktsioon ei tööta režiimidel DRY ja FAN.
- Seade lülitub režiimile SILENT järgmisel korral, kui kliimaseade töötab järgnevatel tingimustel:
 - Kui kliimaseade seisatakse ON/OFF nupuga SILENT režiimil.
 - Kui kliimaseade seisatakse SLEEP või OFF-TIMER režiimil, kui SILENT režiim töötab.
 - Kui CLEAN või ALLERGEN CLEAR režiim lõpeb.
- Ei saa seadistada, kui kliimaseade on välja lülitatud.
- Väliseadme müratase ei pruugi väheneda, see sõltub seadme seisukorrast.
- SCM Multi seadme puhul ei saa SILENT juhtimisfunktsiooni kasutada.

MENU (MENÜÜ) funktsioon

- MENU (MENÜÜ) funktsiooni kasutatakse kuva heleduse reguleerimiseks, SELF CLEAN (isepuhastus) režiimi ja EELSEADETE haldamiseks.



1

Iga kord, kui pastakaotsa vms. abil vajutatakse MENU (MENÜÜ) nuppu, muutub kuva järgnevalt:



Kuva heleduse reguleerimine

- Seda funktsiooni saab kasutada seadme kuva heleduse reguleerimiseks.

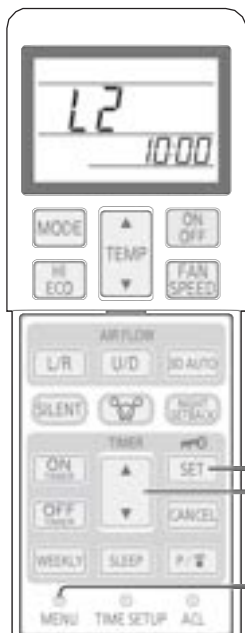

1

Valige MENU nupu abil kuva heleduse reguleerimise funktsioon.

2

Valige „▲ ja ▼ (TIMER)” nuppude abil soovitud heleduse tase.

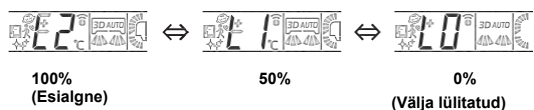

3

Vajutage SET nuppu.

SELF CLEAN (ISEPUHASTUMINE) funktsioon

- CLEAN (PUHASTUS) režiim tuleks käivitada pärast AUTO (automaatne), COOL (jahutus) või DRY (kuivatus) režiimi kasutamist, et eemaldada seadmest niiskus ja hoida ära hallituse ja bakterite vohamine.

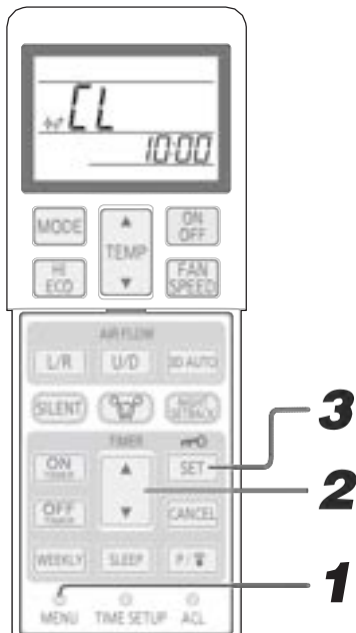

1 SELF CLEAN režiimi aktiveerimiseks vajutage MENU nuppu.

2 Aktiveerige režiim, vajutades „▲“ või „▼ (TIMER)“ nuppu.



3 Vajutage nuppu SET.

MÄRKUS

- Kahe tunni pärast seiskub kliimaseade automaatselt. Kliimaseadme koheseks seiskamiseks vajutage ON/OFF nuppu.
- PUHASTUSREŽIIM ei tööta pärast SOOJENDUS-, VENTILAATORI-, VÄLJALÜLITATUD TAIMERI, PUHKE- JA ALLERGEENIVABA režiimide lõppemist.
- Siseseade töötab puhastusrežiimil umbes kaks tundi.
- PUHASTUSREŽIIMI töötamise ajal süttib TÖÖTULI.

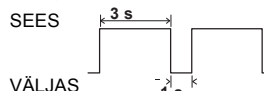

- PUHKEREŽIIMI, ALLERGEENIVABA REŽIIMI või ÕISE TEMPERAATUURIALANDUSE nupu vajutamine PUHASTUSREŽIIMIS tühistab selle ja seade lülitub vastavalt PUHKE- või ALLERGEENIVABA- või ÕISE TEMPERAATUURIALANDUSE REŽIIMI.
- See funktsioon ei ole mõeldud seadmesse juba kogunenud hallituse, bakterite või tahma eemaldamiseks.

EELSEADED

- Võimaldab salvestada eelistatud seadeid, et neid saaks kiirelt kasutada ka tulevikus

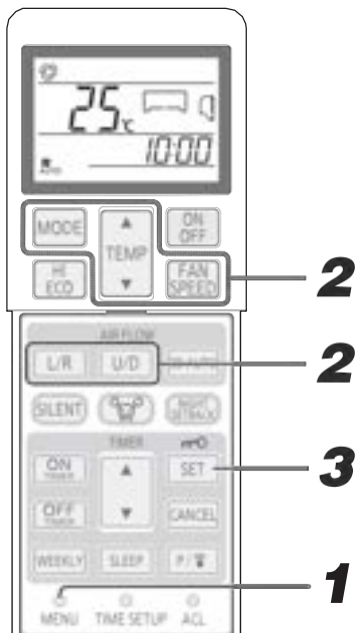

1 Valige MENU (MENÜÜ) nupu abil EELSEADED (PRESETS).

2 Valige soovitud TÖÖREŽIIM, TEMPERAATUUR, VENTILAATORI KIIRUS ja ÕHUVUOLU SUUND.

3 Vajutage SET nuppu.

4 Kui kliimaseade töötab AUTO (automaatne), COOL (jahutus), HEAT (soojendus), DRY (kuivatus), FAN (ventilaator) või NIGHT SETBACK (öine temperatuurialandus) režiimis, vajutage EELSEADETE valimiseks 3 sekundit MODE nuppu.

MÄRKUS

- Kui vajutate EELSEADETE valimiseks MODE nuppu 3D AUTO (3D automaatne) või HIGH POWER (lisavõimsus) režiimis, siis vastav režiim tühistatakse.
- Kui vajutate EELSEADETE valimiseks MODE nuppu ECONOMY (säästlik) režiimis, siis selle režiimi töö jätkub.

Automaatse taaskäivitamise funktsioon

- Automaatse taaskäivitamise funktsioon salvestab kliimaseadme operatsioonilise oleku vahetult enne seda, kui seade voolukatkestuse tõttu välja lülitub, ning taaskäivitab töö poolelijäänud kohast pärast seda, kui vooluühendus on taastatud.
- Alljärgnevad seaded tühistatakse:
 - 1 Taimer seaded
 - 2 HIGH POWER (lisavõimsus) režiim

MÄRKUS

- Automaatse taaskäivituse funktsioon seadistatakse ja lülitatakse sisse juba tehases. Kui soovite selle funktsiooni välja lülitada, võtke ühendust edasimüüjaga..
- Voolukatkestuse korral taimer seaded tühistatakse. Kui vooluühendus on taastatud, taaseadistage taimer.

Soovitused tõhusaks kasutamiseks

- Järgige alljärgnevat nõuandeid, nii tagate kliimaseadme ökonoomseima ja mugavaima kasutuse.

Seadistage toatemperatuur. Liiga kõrge või madal temperatuur ei ole hea teie tervisele ning raiskab asjatult elektrit.	Puhastage filtreid tihti. Ummistunud filtrid võivad takistada õhuvoolu ning vähendada seadme töö tõhusust.	Vältige otsest päikesevalgust ja tõmbetuult. Blokeerige otsene päikesevalgus, tõmmates toa jahutamise ajal kardinaid või ruloo akna ette. Hoidke aknad ja ukсед suletud, välja arvatud õhutades. Eemaldage jahutusrežiimi ajal soojusallikad.
Reguleerige õhu voolusuunda õigesti. Reguleerige õhu üles/alla ja vasakule/paremale voolusuunda, et tagada püsiv toatemperatuur.	Kasutage kliimaseadet ainult vajadusel. Kasutage taimerit õigesti ja rakendage seadet ainult siis, kui seda vajate.	Hoidke kuumusallikad jahutamise ajal välja lülitatud. Lülitage toa kuumusallikad jahutamise ajal välja või viige toast ära.

Hooldus

Enne hooldust

Lülitage seadme toide välja.



- Ärge tilgutage seadmele vett.
- Ärge puudutage soojusvaheti alumiiniumribisid.
- Seiske kindlalt tööredelil või muul kindlal alusel, kui eemaldate õhu sissevoolupaneeli ja filtrit.

Ärge kasutage järgnevat:

- Kuum vesi (40°C või enam)
See võib seadet moonutada või selle värvi kahjustada.
- Benssiini, lahustit, petrooleumõli, puhastusvahendeid jms aineid.
Need võivad seadet kahjustada või moonutada.

Kasutushooaja vältel

Õhufiltri puhastamine

1 Eemaldage õhufilter



2 Puhastamine Kui filter on väga must, peske seda sooja veega (umbes 30°C ja kuivatage põhjalikult.

⚠ETTEVAATUST

- Ärge puhastage filtreid keeva veega.
- Ärge kuivatage neid avatud leegi kohal.
- Eemaldage filtrid õrnalt.



3 Õhufiltri paigaldamine

- Hoidke filtrit mõlemalt küljelt (paremal) ja sisestage oma kohale.
- Kliimaseadme kasutamine õhufiltrita põhjustab tolmu kogunemist ja võib seadet kahjustada.



Seadme puhastamine

- Pühkige seadet pehme kuiva lapiga või kasutage tolmuimejat.
- Kui seade on väga must, peske seda sooja veega immutatud lapiga.

Õhu sissevoolupaneeli puhastamine

- Paneeli võib pesta veega. Pärast pesemist pühkige paneelile jäänud niiskus maha ja kuivatage paneel vahetust päikesevalgusest eemal.



Õhu sissevoolupaneeli avamine ja sulgemine

Avamine

Asetage sõrmed paneeli mõlemal küljel asuvatele nurkadele ja tõmmake paneeli üles sedasi, et see avaneb umbes 70 kraadi võrra.

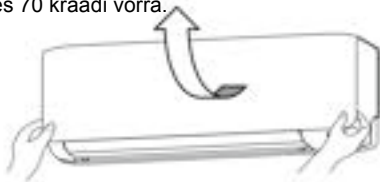

Sulgemine

Suruge ühtlaselt mõlemale paneeli nurgale ja suruge paneeli keskosa õrnalt allapoole.

Õhu sissevoolupaneeli eemaldamine ja paigaldamine

Eemaldamine

Avage paneel 90 kraadi võrra ja tõmmake seda ettepoole.

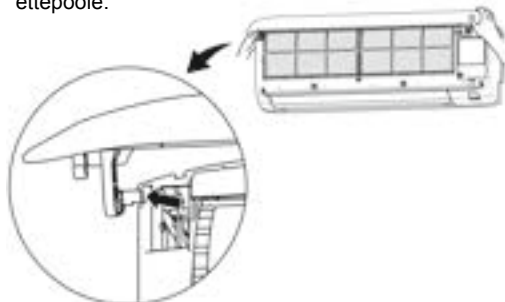

Paigaldamine

Sisestage paneeli kinnitushaak allpool näidatud punkti, hoidke kätega paneeli mõlemast alumisest otsast ja laske seda aeglaselt allapoole. Seejärel suruge õrnalt paneelile, kuni haak lukustub.

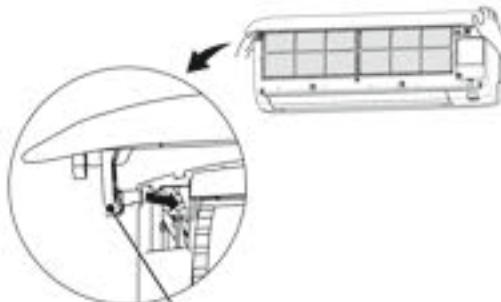

Paneeli kinnitushaak

MÄRKUS

Kui õhufilter on tolmu vmt ummistunud, siis jahutamise/soojendamise efektiivsus langeb ja seade muutub mürarikkamaks. Samuti võib seade sellisel juhul tarbida rohkem voolu. Puhastage õhufiltrit ettenähtud intervallide tagant.

Hooaja lõpus

1 Laske ventilaatoril töötada 2 kuni 3 tundi.

Kuivatage seadme sisemus.

2 Peatage seade ja lülitage toide välja.

Seade tarbib ka puhkerežiimis kuni 4W energiat. Toite väljalülitamine aitab elektrit säästa.

3 Puhastage ja taaspalgaldage õhufiltrid.

4 Puhastage nii sise- kui välisseade.

5 Eemaldage kaugjuhtimispuldi patareid.

Hooaja alguses

1 Veenduge, et maandusjuhe poleks katki või lahti ühendatud.

2 Veenduge, et välisseadme alusraam poleks roostetanud või muul moel kahjustatud.

3 Veenduge, et õhu sisse- ja väljavooluavad poleks ummistunud.

4 Lülitage toide sisse.

5 Paigaldage kaugjuhtimispuldi patareid.

Õhupuhastusfiltri paigaldamine, kontrollimine ja vahetamine

1. Avage õhu sissevoolupaneel ja eemaldage õhufiltrid.  Lk 29
2. Eemaldage kliimaseadmelt filtrihooidikud, mille lahtritesse on paigaldatud õhupuhastusfilter.
3. Eemaldage allergeenifilter (hele-oranž) filtrihooidikust ja kontrollige filtrit. Kasutage allergeenifiltri tolmut ja mis tahes muust mustusest puhastamiseks tolmumejat. Vahetage allergeenifilter välja, kui seda ei saa puhastada või kui see on olnud kasutuses umbes aasta.
(Allergeenifilter tuleks pärast aastast kasutust välja vahetada. Tegelik kasutusperiood võib varieeruda sõltuvalt tingimustele, milles filtrit kasutatakse)

Eemaldage fotokatalüütiline pestav lõhnaeemaldusfilter (oranž) filtrihooidikust ja kontrollige seda. Eemaldage sellelt perioodiliselt mis tahes mustus või tolm. Kui fotokatalüütiline pestav lõhnaeemaldusfilter on väga määrdunud, võite seda pesta veega. Filter on õrn, seetõttu peske seda filtrihooidjas, nii vältite filtri kahjustamist. Pärast filtri pesemist asetage see päikese kätte kuivama. Päikese käes kuivatamine taastab filtri lõhnaeemaldustoime.

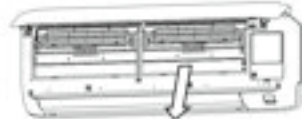

(Ärge visake filtrihooidikuid ära. Need on taaskasutatavad.)

4. Paigaldage õhupuhastusfilter filtrihooidikusse ja seejärel paigaldage filtrihooidikud kliimaseadmesse.

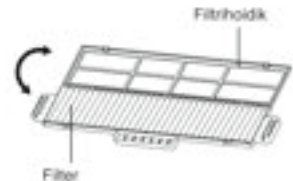
**MÄRKUS**

- Allergeenifiltri ja fotokatalüütilise pestava lõhnaeemaldusfiltri võib paigaldada nii kliimaseadme paremale kui vasakule poolele.
- Paigaldage allergeenifilter hele-oranž pool üleval.

5. Paigaldage õhufiltrid ja sulgege õhu sissevoolupaneel.  Lk 29

⚠ETTEVAATUST

- Soojusvaheti võib teie sõrmi vigastada.
- Seiske sissetõmbepaneeli või filtrite eemaldamise ajal redelil või muul kindlal alusel.

Õhupuhastusfiltri vahetamiseks võtke ühendust edasimüüjaga.

Objekt	Omadus	Värvus
Allergeene eemaldav filter	Ensüümid eemaldavad filtrile kogunevad allergeenid.	Heleoranž
Fotokatalüütiline pestav lõhnu eemaldav filter	Lõhnaosakesed hävitatakse ja lõhn eemaldatakse.	Oranž

Nõuetekohane paigaldamine

Sobiv paigaldusasend

- Ärge pange sisseadme ette takistusi, mis häirivad ventileerimist ja seadme tööd.
- Ärge paigaldage seadet järgmistesse kohtadesse:
- Kus esineb süttivate gaaside lendumise oht.
- Kus esineb märkimisväärsel hulgal õliireostust.
- Seadmel võivad tekkida korrosioonist tingitud rikked, kui seade on paigaldatud spasse, kus tekivad sulfidgaasid, või mereäärsesse kuurordisse, kus puhuvad meretuuled. Võtke ühendust seadme edasimüüjaga.
- Kliimaseade ja kaugjuhtimispult peavad olema vähemalt ühe meetri kaugusel televiisorist ja raadiost.
- Laske õhust väljatõmmatud niiskust siseseadmest hea äravooluga kohta.

Pöörake tähelepanu seadme helidele

- Valige seadme paigaldamiseks koht, mis taluks kindlalt seadme raskust ning ei võimendaks kliimaseadme töömüra ega vibratsiooni. Kui esineb võimalus, et vibratsioon võib kanduda majja, paigaldage vibratsiooni takistavad padjad seadme ja kinnitusvahendite vahele.
- Valige koht, kus külm ja kuum õhk ning sise- või välisseadmest kostuv müra ei häiriks naabreid.
- Ärge jätke takistusi välisseadme sissevoolu- ega väljalaskeava lähedale. See võib põhjustada seadme töös rikkeid ning suurendada töömüra.
- Kui kuulete seadme töötamise ajal ebataivalisi helisid, võtke ühendust edasimüüjaga.

Kontroll ja hooldus

- Sõltuvalt töökeskkonnast võib kliimaseadme sisemus pärast mitut hooaega määrdua. See vähendab seadme jõudlust. Lisaks tavapärasele puhastamisele on soovitatav teostada ka regulaarset kontrolli ja hooldust. (Nii pikendate kliimaseadme tööiga.)
- Hoolduse ja ülevaatuse tellimiseks võtke ühendust edasimüüjaga. (See teenus on tasuline.)
 - Soovitatav on lasta kliimaseadet kontrollida hooegade vahel.
 - Kui seadme toitejuhe on kahjustatud, võib selle välja vahetada ainult tootja poolt heaks kiidetud töökojas, kuna vahetuseks on vajalikud erivahendid.

Veaotsing

Viige enne hooldusesse helistamist läbi järgnevad toimingud.

Kui kliimaseade ei tööta üldse.

<p>Kas toitelüliti on sisse lülitatud?</p> 	<p>Kas taimer on seadistatud asendisse ON (SEES)?</p>	<p>Kas on tegemist voolukatkestusega või läbipõlenud kaitsmega?</p>
--	---	---

Kui kliimaseade ei tööta siiski korrektselt pärast seda, kui olete kontrollinud vasakul toodud punkte, või kui kahtlete ka pärast lk 28 toodud nõuannete järgimist, või kui toimuvad lk 29 kirjeldatud protsessid, lülitage kliimaseade välja ja võtke ühendust edasimüüjaga.

Kehv soojendus või jahutus

<p>Kas termostaat on seatud sobivale temperatuurile?</p>	<p>Kas õhufilter on puhas? (Mitte ummistunud?)</p> 	<p>Kas aknad või uksed on lahti?</p> 
--	--	--

Kehv jahutus

<p>Kas tuppa paistab päike?</p> 	<p>Kas toas on soojaallikas?</p> 	<p>Kas toas on väga palju inimesi?</p>
---	--	--

Märkused

Õhuvool

SOOJENDUSREŽIIMI käivitamisel ei puhuta õhku. TÖÖTULI vilgub aeglaselt (1,5 s SEES, 0,5 s VÄLJAS)	Õhuvool on peatatud, et vältida jaheda õhu väljapuhumist seni, kuni sisemine õhuvaheti on ülles soojenenud. (2 kuni 5 minutit).
SOOJENDUSREŽIIMIS ei toimu 5 kuni 10 min õhu väljapuhumist või puhutakse välja liiga kõvasti (mitte sooja tuulena). TÖÖTULI vilgub aeglaselt (1,5 s SEES, 0,5 s VÄLJAS)	Kui välistemperatuur on madal ja niiskustase kõrge, teostab seade mõnikord automaatselt sulatusprogrammi. Palun oodake. Sulatuse ajal võib välisseadmest väljuda vett või veeauru.
KUIVATUSREŽIIMI käivitamisel ei puhuta õhku. (TÖÖTULI põleb)	Siseseadme ventilaator võib seiskuda, et takistada kuivatatud õhu taasniisutamist ning säästa energiat.

Müra

Kostub kergelt korisev heli.	Seda tekitab seadme sees voolav jahutusaine.
Kostub õrn praksumine.	Seda tekitab seadme kuumuse tõttu paisumine või kokkutõmbumine.
Kostub sissemist või klõpsumist.	Seda põhjustab jahutusaine kontrollventiilide või elektrikomponentide töö.
Välisseadmest kostub vilistamist.	See müra tähendab, et kompressori pöörlemiskiirus suureneb või väheneb.
Mõnikord võib väljalülitatud seadmest kostuda "šššššhh" heli.	See heli tekib teise siseseadme seiskumisel.

Muu

Seade ei käivitu koheselt pärast peatamist. (TÖÖREŽIIMI tuli põleb)	Seadme kaitsmiseks pole seda 3 minuti jooksul pärast väljalülitamist võimalik taaskäivitada. 3 minuti möödudes käivitab mikrokompuuter seadme automaatselt.
Seadmest eraldub JAHUTUSREŽIIMI ajal auru.	See võib juhtuda siis, kui toa temperatuur ja niiskustase on väga kõrge. Auru eritumine lakkab kohe, kui temperatuur ja niiskustase alanevad.
Seadmest tuleb kergelt lõhna.	Töötamise ajal seadmest väljapuhutav õhk võib lõhnata. See on tingitud seadmele jäänud tubaka- või kosmeetikaosakestest.
Seade ei käivitu peale voolukatkestust ka siis, kui vooluühendus on taastatud.	Kui automaatne taaskäivituse funktsioon ei ole sisse lülitatud, siis seade ei taaskäivitu automaatselt. Kasutage seadme taaskäivitamiseks kaugjuhtimispulti.
Kaugjuhtimispuldi signaalid ei jõua seadmeni.	Kaugjuhtimispuldi signaalid ei pruugi seadmesse jõuda, kui kliimaseadme vastuvõtja on otsese päikesevalguse või ereda valguse käes. Sellisel juhul tõmmake kardinaid ette või kustutage mõni tuli ära.
Õhuväljalaskerestile võib koguneda niiskust.	Kui seadet kasutatakse pikka aega kõrge niiskustasemega kohas, võib niiskus koguneda õhuväljalaskerestile ja hakata sealt tilkuma.
Ventilaator ei peatu kohe pärast kliimaseadme töö peatamist.	Siseseadme ventilaator: ventilaator ei peatu 2 tundi, kui seadmel on valitud PUHASTUSREŽIIM. Välisseadme ventilaator: ventilaator jääb tööle umbes üheks minutiks, et seadet kaitsta.
TÖÖREŽIIMI tuli põleb isegi peale töö seiskamist.	TÖÖREŽIIMI tuli põleb ka PUHASTUSREŽIIMI ajal ja lülitub viimase lõppedes välja.

Võtke ühendust edasimüüjaga

■ Lülitage seade koheselt välja ja võtke ühendust edasimüüjaga, kui:

Kaitse või lüliti aktiveerub tihti.	Juhte muutub väga kuumaks. Juhtme pealiskihht on pragnunenud.	
Teler, raadio või muud seadmed hakkavad tõrkuma.	Lüliti ei tööta korralikult.	Töötamise ajal kostub veidrat müra.
Seadme ebatavalise käitumise korral lülitage seadme toide kohe välja ja 3 minuti pärast uuesti sisse. Taaskäivitage seade kaugjuhtimispuldi toitenupuga (ON/OFF), kuid ebatavaline funktsioneerimine ei kao.		TÖÖREŽIIMI ja TAIMERI tuled vilguvad kiiresti (0,5 s sees, 0,5 s väljas) või ei tööta.

Korrage mitme kliimaseadme kasutamisest

Samaaegne kasutamine

- Kliimaseadmed ei saa samaaegselt töötades olla erinevatel töörežiimidel, näiteks üks seade jahutusrežiimil ja teine soojendusrežiimil.
- Erinevate funktsioonide rakendamisel saab esimesena käsu see kliimaseade, mis käivitati esimesena, teine kliimaseade puhub samal ajal lihtsalt õhku.
- Kui te soovite rakendada esimesena kliimaseadet, mis käivitati hiljem, peate esimesena käivitatud kliimaseadme kas seiskama või valima sellele sama funktsiooni, mida tahate teisel kliimaseadmepel rakendada.
- Kui siseseadmed töötavad erinevatel töörežiimidel, hakkab RUN tuli põlema.

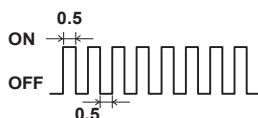

Automaatne töö

- Kui kaugjuhtimispuldil on valitud automaatrežiim, valib kliimaseade käivitamisel automaatselt kas jahutus-, kuivatus- või soojendusrežiimi, sõltuvalt ruumi temperatuurist.
- Kliimaseadmete samaaegse töötamise ajal võib töörežiime automaatselt muuta, vastavalt konkreetse ruumi temperatuurile. Selle tulemusena välisseade seiskub. Sellisel juhul tuleks automaatrežiimi asemel kasutada jahutus- või soojendusrežiimi. (See kehtib ainult siis, kui kasutatakse rohkem kui üht kliimaseadet.)

Külmaaine (õli) taastumine

- Kui kõik siseseadmed ei ole samaaegselt kasutuses pikemat aega, võib jahutus- või soojendusvõimsus ajutiselt väheneda. Selle põhjustab jahutusaine (õli) taastamise kontrollimine seiskunud siseseadme(te)s. Sel ajal võib kostuda seiskunud siseseadme(te)st jahutusaine voolamise heli.

Enesediagnostika

■ Püüame pakkuda klientidele alati parimat teenust, paigaldades indikaatoreid, mis näitavad iga funktsiooni ebatavalist käitumist:

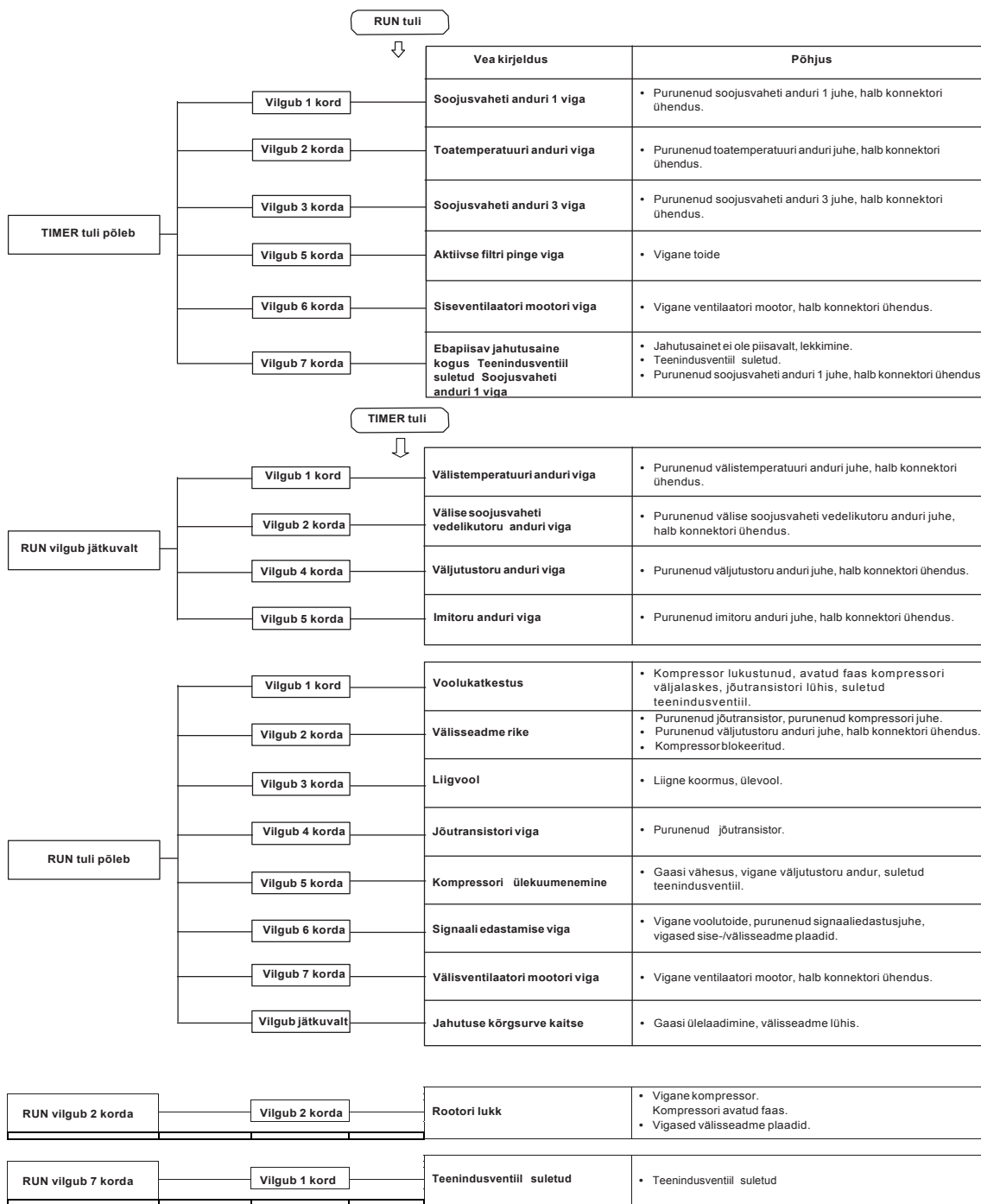



MITSUBISHI HEAVY INDUSTRIES THERMAL SYSTEMS, LTD.

**16-5 Konan 2-chome, Minato-ku, Tokyo, 108-8215,
Japan <http://www.mhi.co.jp/aircon/>**

MITSUBISHI HEAVY INDUSTRIES AIR-CONDITIONING EUROPE, LTD.

**7 Roundwood Avenue, Stockley Park, Uxbridge, Middlesex, UB11 1AX, United Kingdom
Tel : +44-20-7025-2750
Fax: +44-20-7025-2751
<http://www.mhiae.com>**

MITSUBISHI HEAVY INDUSTRIES AIR-CONDITIONERS AUSTRALIA, PTY. LTD.

**9C Commercial Road Kingsgrove NSW 2208 PO BOX 318 Kingsgrove NSW 1480
Tel : +61-2-8571-7977
Fax: +61-2-8571-7992
<http://www.mhial.com.au>**