

Panasonic®

Kasutusjuhend

Kliimaseade

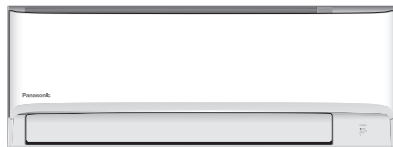

Mudeli nr

Siseruumiseade

CS-CZ25ZKE

CS-CZ35ZKE

Välisseade

CU-CZ25ZKE

CU-CZ35ZKE

ESTONIAN

Enne seadme kasutamist lugege hoolikalt seda kasutusjuhendit ja hoidke see alles edaspidiseks kasutuseks. Enne paigaldamist peab paigaldaja tegema järgmist: lugema paigaldusjuhendit ja paluma kliendil hoida see alles edaspidiseks kasutuseks; eemaldama kaugjuhtimispuldi, mis on pakitud koos siseruumiseadmega.



WEB-ACXF55-36830-ET

Uus sisseehitatud võrguadapter, mille abil saate kontrollida oma soojuspumpa kõikjalt.

Kasutage kaugjuhtimispuldi siseruumiseadme vastuvõtjast 8 m raadiuses.

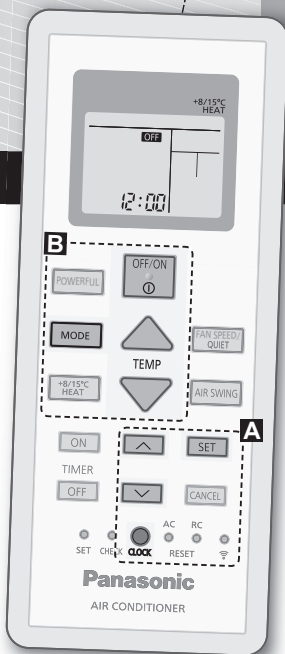

Lühijuhend

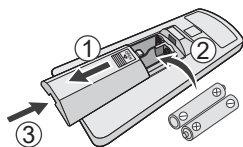

Patareide siestamine

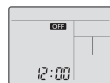

- ① Tõmmake kaugjuhtimispuldi tagumine kate välja.
- ② Sisestage AAA või R03 patareid.
- ③ Sulgege kate.

A Kella seadistamine



- ① Vajutage suvandit  seejärel vajutage suvandit  et seadistada kellaeg.
 - Vajutage suvandit  umbes 5 sekundit, et kuvada kellaega 12-tunnise (am/pm) või 24-tunnise vahemikuna.
- ② Kinnitamiseks vajutage suvandit .

Täname kliimaseadme Panasonic ostmise eest.

Sisukord

Ettevaatusabinõud	4-13
Kasutamisujuhised	14-15
Lisateave.....	16
Kliimaseadme puhastamine	17
Tõrkeotsing	18-21
Teave	22

Tarvikud

- Kaugjuhtimispuhl
- AAA või R03 patareid × 2
- Kaugjuhtimispuhli hoidik
- Kaugjuhtimispuhli hoidiku kruvid × 2

Selle juhendi joonised on üksnes selgitamise eesmärgil ja võivad erineda tegelikust seadmest. Neid võidakse ilma ette teatamata muuta.

B Põhitöö

- ① Vajutage suvandit  töötamise käivitamiseks/peatamiseks.



- Kui seade on SEES, kaob suvand **OFF** kaugjuhtimispuhli ekraanilt.

- ② Vajutage suvandit  soovitud režiimi valimiseks.



- ③ Soovitud temperatuuri valimiseks vajutage **TEMP UP**, **TEMP DOWN**.

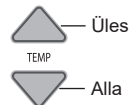

Valikuvahemik:
16,0 °C ~ 30,0 °C /
60 °F ~ 86 °F.

- Temperatuuri °C või °F väärtuse kuvamiseks vajutage suvandit  umbes 10 sekundit.

Ettevaatusabinõud

Pidage kinni alljärgnevatest nõuetest, et vältida enda ja teiste vigastamist või ainelist kahju:

Alljärgnevate juhiste eiramisest tingitud ebaõige kasutamine võib põhjustada vigastusi või kahju, mille raskusastmed on liigitatud allpool:

See seade ei ole ette nähtud olema juurdepääsetav kõrvalistele isikutele.



HOIATUS

See sümbol hoiatab surmava ohu või tõsiste vigastuste eest.



ETTEVAATUST

See sümbol hoiatab vigastuste või ainelise kahju eest.

Juhised, millest tuleb kinni pidada, on liigitatud järgmistele sümbolitele abil:



See sümbol tähistab tegevust, mis on KEELATUD.



Need sümbolid tähistavad toiminguid, mis on KOHUSTUSLIKUD.

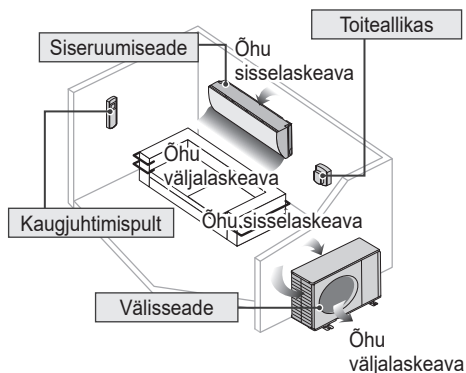

HOIATUS

Siseruumiseade ja välisseade



Seda seadet saavad kasutada alates 8-aastased lapsed ja vähenenud füüsiliste, tunnetuslike või vaimsete võimetega isikud või puudulike kogemuste ning teadmistega isikud, kui nad saavad seadme kasutamisel vastava järelevalve ja juhendamise ning mõistavad seadme kasutamisega seotud ohtusid.

Lapsed ei tohi seadmega mängida. Lapsed ei tohi ilma järelevalveta seadet kasutada ega hooldada.

Võtke ühendust volitatud edasimüüja või asjatundjaga seadme sisemiste osade puhastamise, parandamise, paigaldamise, eemaldamise, lahtivõtmise ja uuesti paigaldamise osas. Vale paigaldamine ja käsitsimine põhjustab lekke, elektrilöögi või tulekahju.

Kindla jahutusvedeliku kasutamiseks küsige seda volitatud edasimüüja või asjatundja käest. Määratud jahutusvedelikust erineva jahutusvedeliku kasutamine võib põhjustada toote kahjustusi, lõhkemist ja vigastusi jne.



Ärge kasutage ühtki sulatamisprotsessi kiirendamise või puhastamise võimalust juhul, kui tootja ei ole seda soovitanud.

Mis tahes sobimatu meetod või ühildumatu materjali kasutamine võib põhjustada toote kahjustusi, plahvatust või rasket vigastust.

Ärge paigaldage seadet tõenäoliselt plahvatusohtlikku või kergsüttivasse keskkonda. Vastasel juhul võib tekkida tulekahju.

Ärge sisestage oma sõrmi ega muid esemeid kliimaseadme siseruumi- või välisseadmesse, pöörlevad osad võivad põhjustada vigastuse.



Ärge puudutage välisseadet äikesetormi ajal, see võib põhjustada elektrilöögi.

Vältige otsest pikaajalist kokkupuudet külma õhuga, et vältida liigset külmumist.

Ärge istuge ega astuge seadmele, võite kogemata alla kukkuda.



Kaugjuhtimispuult



Ärge laske imikutel ja väikestel lastel mängida kaugjuhtimispuuldiga, et nad ei saaks kogemata patareisid alla neelata.

Toiteallikas



Ülekuumenemise ja tulekahju vältimiseks ärge kasutage muudetud juhet, ühendatud juhet või pikendusjuhet ega määramata juhet.



Ülekuumenemise, tulekahju ja elektrilöögi vältimiseks tehke järgmist:

- Ärge jagage toiteallikat muu seadmega.
- Ärge kasutage märgade kätega.
- Ärge painutage toitejuhet üle.
- Ärge kasutage ega peatage seadet toitepistikü sisestamise ega tõmbamise abil.



Toitejuhtme kahjustuse korral peab õhu vältimiseks selle välja vahetama tootja, hooldusagent või vastavalt volitatud isik.

Elektrilöögi või tulekahju vältimiseks on soovitatav paigaldada koos rikkevoolu kaitselülitiga (ELCB) või jääkvooluseadmega (RCD).

Ülekuumenemise, tulekahju ja elektrilöögi vältimiseks tehke järgmist:

- Sisestage toitepistik korralikult.
- Toitepistikü peal olevat tolmü tuleb kuiva lapiga korrapäraselt pühkida.

Mis tahes ebanormaalsuse/tõrke korral lõpetage seadme kasutamine ja ühendage lahti toitepistik või lülitage välja toitelüliti ja kaitselüliti.

(Suitsu/tulekahju/elektrilöögi oht)

Ebanormaalsuse/tõrke näited

- ELCB tilgub tihti.
- Tuvastatakse põlemislõhn.
- Tuvastatakse ebanormaalne müra või vibratsioon.
- Siseruumiseadmest lekitab vett.
- Toitejuhe või -pistik on ebanormaalselt kuum.
- Ventilaaatori kiirust ei saa juhtida.
- Seade peatub kohe, isegi kui see on töötamiseks sisse lülitatud.
- Ventilaaator ei peatu töötamise peatamisel.

Hoolduseks/paranduseks võtke viivitamatult ühendust oma kohaliku edasimüüjaga.



See seade tuleb maandada elektrilöögi või tulekahju vältimiseks.



Saate vältida elektrilööki toiteallika väljalülitamisel ja lahti ühendamisel:

- enne puhastamist ja hooldust;
- pikaajalisel mittekasutamisel;
- ebanormaalselt tugeva äikesetormi puhul.



ETTEVAATUST

Siseruumiseade ja välisseade



Seadme kahjustuse või roostetuse vältimiseks ärge peske siseruumiseadet bensiini, vedeldi või küürimispulbriga.

Ärge kasutage täpse seadme, toidu, loomade, taimede, kunsti või muude asjade säilitamiseks. See võib põhjustada kvaliteedi vähenemist jms.

Tulekahju levimise vältimiseks ärge kasutage õhu väljalaskeava ees ühtki sisepõlemismootoriga seadet.

Vigastuse jms vältimiseks ärge laske taimedel ja lemmikloomadel õhuvooluga otseselt kokku puutuda.

Ärge puudutage teravat alumiiniumist kiilu, teravad osad võivad põhjustada vigastuse.



Ärge lülitage siseruumiseadet SISSE pöranda vahatamise ajal. Pärast vahatamist tuulutage ruumi korralikult enne seadme kasutamist.

Seadme kahjustuse vältimiseks ärge paigaldage seda õlisesse või suitsusesse keskkonda.

Vigastuse vältimiseks ärge demonteerige seadet puhastamise eesmärgil.

Vigastuse vältimiseks ärge astuge ebastabiilsele pingile seadme puhastamise ajal.

Ärge asetage seadmele vaasi ega veeanumat. Vesi võib pääseda seadme sisse ja kahjustada isolatsiooni. See võib põhjustada elektrilöögi.

Ärge jätkke seadme töötamise ajal ust või akent pikaks ajaks lahti, see võib põhjustada ebaefektiivset toite kasutust ja ebamugavaid temperatuurimuutuseid.



Vee lekkimise vältimiseks kontrollige, et toru oleks:

- korralikult ühendatud;
- katuserennidest ja mahutiitest eemal;
- mitte vette kastetud.

Pärast pikaajalist kasutamist koos mis tahes sisepõlemismootoriga seadmega tuulutage tuba regulaarselt.

Pärast pikaajalist kasutamist kontrollige paigalduskonstruktsiooni kulumise suhtes, et vältida seadme allakukkumist.

Ettevaatusabinõud

Kaugjuhtimispuult



Ärge kasutage laetavaid (Ni-Cd) akusid. See võib kahjustada kaugjuhtimispuult.



Kaugjuhtimispuuldi talitlushäire või kahjustuse vältimiseks:

- eemaldage patareid, kui seadet ei kasutata pikka aega.
- Uued sama tüüpi patareid tuleb sisestada vastavalt märgitud polaarusele.

Toiteallikas



Elektrilöögi vältimiseks ärge ühendage pistikut vooluvõrgust lahti juhtimest tõmmates.



HOIATUS



See seade on täidetud R32-ga (kergsüttiv jahutusvedelik).

Jahutusvedeliku lekkimisel ja välise süüteallikaga kokkupuutumisel võib tekkida tuleoht.

Siseruumiseade ja välisseade



Seade tuleb paigaldada ja seda kasutada ruumis, mille põranda pindala on suurem kui A_{min} (m²) ja hoida eemal süüteallikatest, nagu kuumus / sädemed / lahtine leek, või õhlikest piirkondadest, nagu gaasiseadmed, gaasipliidid, gaasivõrgusüsteemid või elektripliidid jms (vaadake tabelist A_{min} (m²) paigaldusjuhiste tabelit).

Pange tähele, et jahutusvedelikul ei pruugi olla lõhna, sobiliku töötava ja lekkest hoiatava süttiva jahutusvedeliku gaasianduri olemasolu on tungivalt soovitatav.

Hoidke vajalikud ventilatsioonivad takistustest vabana.



Ärge läbistage ega põletage seadet, kuna see on rõhu all. Ärge laske seadmel kuumuse, leegi, sädemete või muude süüteallikatega kokku puutuda. Vastasel juhul võib see plahvatada ja põhjustada vigastuse või surma.

Jahutusvedeliku R32 kasutamise ettevaatusabinõud

Peamised paigaldustööde etapid on samad, mis tavalistel külmaainega (R410A, R22) töötavatel mudelitel.



Kuna töörohk on kõrgem, kui külmaainega R22 töötavatel mudelitel, on mõned torustusseemid ning paigaldus- ja hooldusvahendid erinevad. Kui vahetate külmaainega R22 töötava mudeli külmaainega R32 töötava uue mudeli vastu, vahetage olemasolevad välisseadme torud ja koonusnutrid alati välja R32 ja R410A jaoks sobivate torude ja nutritega.

R32 ja R410A korral saab kasutada välisseadme poolel sama koonusnutrit ja toru.

Erinevate külmaainete süsteemis segamini kasutamine on keelatud. Külmaainet R32 ja R410A kasutataval mudelitel on erinev laadimisprotsedüri keere, et vältida kogemata külmaaine R22 lisamist ja tagada ohutus.

Seetõttu on seda vaja eelnevalt kontrollida. [R32 ja R410A laadimisprotsedüri läbimõõt on 1,27 cm (1/2 tolli).]

Tagage alati, et torustikku ei pääseks võõrkehade ja -ained (õli, vesi jne). Torustiku hoiustamisel tuleb toru avased kindlalt sulgeda (kokku suruda, kinni teipida jms) (R32 ja R410A käitlemine on sarnane).

- Käsitsemise, hooldamise, parandamise ja külmaaine väljavõtmise toiminguid peaksid tegema tuleohtlike külmaainete kasutamise alase väljaõppega ja vastavalt sertifitseeritud töötajad kooskõlas tootja soovitustega. Iga süsteemi või seadmega seotud osade käsitsemis- ja hooldustoiminguid tegev töötaja peaks olema kohase väljaõppega ja vastavalt sertifitseeritud.
- Mitte ükski külmutusahela osa (aurustid, õhuhahutid, AHU, kondensaatorid või vedeliku vastuvõtjad) ega torustiku osa ei tohiks asuda kuumusallika, lahtise leegi, töötava gaasiseadme või töötava elektrisojendi läheduses.
- Kasutaja/omanik või tema volitatud esindaja peab regulaarselt vähemalt kord aastas või vastavalt kehtivate kohalike eeskirjade nõuetele kontrollima alarmide, mehaaniliste ventilatorite ja detektorite korrektset toimimist.



- Selle kohta tuleb pidada logiraamatut. Nende kontrollide tulemused tuleb kanda logiraamatusse.
- Kui ventilatorid asuvad eluruumides, tuleb kontrollida, et need poleks tõkestatud või ummistunud.
- Enne uue külmutussüsteemi kasutusele võtmist peab süsteemi kasutusele võtmise eest vastutav isik tagama, et väljaõppinud ja sertifitseeritud kasutajatele oleks kasutusjuhendi alusel selgitatud külmutussüsteemi konstruktsiooni, järelevalve, kasutamise ja hooldamise põhimõtteid, samuti järgitavaid ohutusmeetmeid ning kasutatava külmaaine omadusi ja käitlemist.
- Allpool on toodud üldnõuded väljaõppinud ja sertifitseeritud töötajatele.
 - a) Teadmised tulehtlike külmaainete käsitlevate õigusaktide, eeskirjade ja standardite kohta.
 - b) Üksikasjalikud teadmised ja oskused tulehtlike külmaainete käsitlemise, isikukaitsevahendite, külmaaine lekete vältimise, silindrite käsitlemise, täitmise, lekketuvastuse, väljavõtmise ja kasutuseel kõrvaldamise kohta.
 - c) Võime riiklikes õigusaktides, eeskirjades ja standardites sätestatud nõudeid mõista ja praktikas rakendada.
 - d) Pidev korralistel ja täiendkoolitustel osalemine teadmiste ja asjatundlikkuse säilitamiseks.
 - e) Eluruumidesse tuleb kliimaseadme torustik paigaldada nii, et see oleks kaitstud juhuslike kahjustuste eest töötamise ja hooldamise ajal.
 - f) Tuleb rakendada ettevaatusabinõud, et vältida külmutustorustikule avalduvat vibratsiooni ja impulsse.
 - g) Tagage, et kaitseseadmed, külmutustorustik ja kinnitid oleksid hästi kaitstud kahjulike keskkonnamõjude eest (nt vee torudesse kogunemise ja külmumise oht või mustuse ja prahi ladestumise oht).
 - h) Külmutussüsteemide pikad torud tuleb kavandada paisumis- ja kokkutõmbumisvaruga ning paigaldada kindlalt (kinnitused, kaitsepiirded), et minimeerida hüdroloogi süsteemi kahjustamise ohtu.



- i) Kaitske külmutussüsteemi mööbli liigutamisest või remonditöödest tingitud juhuslike rebenemiste eest.
- j) Lekkekindluse tagamiseks tuleb siseruumide kohapeal tehtud külmaaineühenduste pidavust kontrollida. Kontrollimeetodi tundlikkus peab olema 5 grammi külmaainet aasta kohta või veel parem vähemalt 0,25-kordse maksimaalse lubatud rõhu (> 1,04 MPa, max 4,15 MPa) all. Mingisugust leket ei tohi tuvastada.



1. Paigaldamine (vaba ruum)

- Tuleohutiku külmutusainega toote paigaldamisel tuleb tagada paigaldusjuhendi tabelis A nimetatud minimaalne vaba pindala A_{min} (m²).
- Kohapealse täitmise korral tuleb koguseliselt välja arvutada, mõõta ja sildistada torustiku pikkuseerinevusest tingitud mõju täitmisele.
- Paigaldatava torustiku pikkus peab olema võimalikult lühike. Vältige mõlkis torude kasutamist ja ärge tehke torudesse järske paindeid.
- Torustik tuleb kaitsta füüsiliste kahjustuste eest.
- Täita tuleb riigi ja omavalituse kehtestatud gaasiga seotud eeskirju, nõudeid ja õigusakte. Kohaseid ametkondi tuleb teavitada kõigi asjakohaste õigusaktidega sätestatud korras.
- Mehaanilised ühendused peavad olema hooldustööde tegemiseks juurdepääsetavad.
- Mehaanilise ventilatsiooni vajaduse korral tuleb ventilatsioonivõrgu hoida vabad takistustest.
- Toote kasutusel kõrvaldamisel tuleb järgida jaotises 12 toodud ettevaatusabinõusid ja täita kõiki riiklike õigusakte. Korrekse käitlemise tagamiseks konsulteerige alati asjakohase kohaliku ametkonnaga.

Ettevaatusabinõud



2. Hooldamine

2-1. Hooldustöötajad

- Süsteemi ülevaatusi, korralist järelevalvet ja hooldustöid peavad tegema süsteemi kasutaja või süsteemi eest vastutaja palgatud väljaõppinud ja sertifitseeritud hooldustöötajad.
- Tagage, et külmaaine tegelik sisestatud kogus vastaks külmaainet sisaldavate osade paigalduskohaks oleva ruumi suurusele.
- Sisestatav külmaaine ei tohi lekkida.
- Igal külmaaine ahela juures töötamise või külmaaine ahela avamisega seotud kvalifitseeritud isikul peab olema kehtiv tunnistus, mille on väljastanud tööstusala akrediteeritud hindamisasutus, mis kooskõlas tööstusala tunnustatud hindamisspetsifikatsioonidega kinnitab töötaja külmaainete ohutu käitlemise kompetentsi.
- Hooldustöid tohib teha ainult vastavalt seadme tootja soovitudele. Muude oskustega töötajate abi vajavad hooldus- ja parandustööd tuleb teha tuleohhtlike külmaainete kasutamise alal kompetentse isiku järelevalve all.
- Hooldustöid tohib teha ainult vastavalt tootja soovitudele.



2-2. Hooldustööd

- Enne tuleohhtlike külmaainete sisaldavate süsteemide juures töötamise alustamist tuleb teha ohutuskontrolli toimingud, et tagada süttimisohtu minimeerimine. Külmutussüsteemi remonditööde korral tuleb enne süsteemi juures töötamise alustamist järgida ettevaatusabinõusid punktides 2–2 kuni 2–8.
- Töid tuleb teha kontrollitud protseduurina, et minimeerida tuleohhtliku gaasi või auru olemasolu oht tööde tegemise ajal.
- Kõiki hooldustöötajaid ja teisi lähikonnas töötavaid isikuid tuleb teavitada tehtavate tööde iseloomust ja nad peavad tööde tegemise ajal olema järelevalve all.
- Vältige töötamist kinnistes ruumides. Veenduge alati, et ohutuskaugus allikast oleks vähemalt 2 m või piirake suletud tsoon vähemalt 2 m raadiuses.
- Kandke kohast kaitsevarustust, sh hingamiskaitset, vastavalt sellele, kuidas tingimused nõuavad.
- Hoidke eemal kõik süüteallikad ja kuumad metallpinnad.



2-3. Külmaaine olemasolu kontroll

- Enne tööde alustamist ja tööde tegemise ajal tuleb piirkonda kontrollida kohase külmaainedetektoriga, et tehnik oleks alati teadlik, kui keskkond võib olla tuleohhtlik.
- Veenduge, et kasutatavad lekettuvastusvahendid oleksid sobilikud tuleohhtlike külmaainete tuvastamiseks, st ei tekita sädemeid, on piisavalt tihendatud või loomulikult ohutud.
- Lekke või väljavalgumise korral tuulutage kohe piirkond ning püsige ise ülestuult ja lekke-/väljavalgumiskohast eemal.
- Lekke või väljavalgumise korral teavitage sellest kohe lekke-/väljavalgumiskohast allatuult asuvaid inimesi, eraldage otsene ohuala ja tõkestage volitamata isikute juurdepääs.



2-4. Tulekustuti olemasolu

- Kui külmutusseadmete või seotud osade juures on vaja teha mis tahes kuumtöid, peab käepärast olema kohane tulekustutusvarustus.
- Kindlustage, et täitmisala läheduses oleks pulberkustuti või CO₂ kustuti.



2-5. Süüteallikate keeld

- Ükski isik, kes teeb tööd jahutussüsteemiga, mis hõlmab mis tahes tööd torudega, mis sisaldavad või on sisaldanud süttivat jahutusvedelikku, ei tohi kasutada ühtki süüteallikat sellisel viisil, mis põhjustab tuleohtu või plahvatust. Sellise töö tegemisel ei ole lubatud suitsetada.
- Kõik võimalikud süüteallikad, sh sigaretisuits, tuleb hoida piisavalt kaugel paigaldamise, parandamise, eemaldamise ja kasutuselt kõrvaldamise kohast, kui selle käigus võib sattuda süttivat jahutusvedelikku ümbritsevasse ruumi.
- Enne tööde alustamist tuleb seadme ümbrus üle vaadata ja veenduda, et seal poleks midagi tuleohhtlikku ega süttimisrisiki põhjustavat.
- Välja tuleb panna sildid „Suitsetamine keelatud”.



2-6. Ventileeritud ala

- Kindlustage, et tööde tegemise ala oleks õues või enne süsteemi avamist või kuumtööde alustamist piisavalt ventileeritud.
- Teatav ventileerimine peab jätkuma kogu tööde tegemise aja.
- Ventileerimise võimsus peab olema selline, et võimalik keskkonda pääsev külmaaine hajutada, eelistatavalt väliskeskkonda juhtida.



2-7. Külmutusseadmete kontrollid

- Elektriliste komponentide vahetamise korral peab asendusosa olema eesmärgiks sobiv ja vastama ettenähtud spetsifikatsioonidele.
 - Alati tuleb järgida tootja hoiu- ja hooldussuuniseid.
 - Kahtluste korral pöörduge abi saamiseks tootja tehnilise osakonna poole.
 - Tuleohlikke külmaaineid sisaldavatele paigaldistele kehtib järgmiste kontrolltoimingute tegemise nõue.
 - Kas külmaaine tegelik sisestatud kogus vastab külmaainet sisaldavate osade paigalduskohaks oleva ruumi suurusele.
 - Kas ventilatsiooniseadmed ja väljalaskeavad töötavad korrektselt ning pole tõkestatud või ummistunud.
 - Kui kasutatakse kaudset külmutusahelat, tuleb kontrollida, kas sekundaarses ahelas on külmaainet.
 - Kas seadmel olevad märgised on hästi nähtavad ja loetavad. Loetamatuks muutunud märgised ja sildid tuleb parandada või asendada.
 - Kas külmutustoru või komponendid on paigaldatud sellisesse kohta ja sellisel viisil, et oleks minimeeritud nende kokkupuutumine külmaainet sisaldavaid osi söövitada võivate ainetega, välja arvatud juhul, kui komponendid on valmistatud materjalidest, mis muudab need loomupäraselt söövituskindlaks, või kui need on korrektselt söövitusohu eest kaitstud.
-



2-8. Elektriseadmete kontrollid

- Elektriliste komponentide remondi- ja hooldustööde korral on kohustuslikud eelnevad ohutuskontrollid ja komponentide ülevaatuatoimingud.
 - Eelnevate ohutuskontrollide hulka kuuluvad järgmised tegevused (loetelu pole täielik).
 - Kas kondensaatorid on tühjenenud: seda tuleb teha ohutult, et vältida sädemete teket.
 - Kas süsteemi täitmise, tühendamise või läbipuhumise ajal pole ükski elektriline komponent pinge all ega juhtmed katmata.
 - Kas ühendus maandusega on pidev.
 - Alati tuleb järgida tootja hoiu- ja hooldussuuniseid.
 - Kahtluste korral pöörduge abi saamiseks tootja tehnilise osakonna poole.
 - Ohutust ohustava rikke korral ei tohi elektrivarustust ahelaga ühendada enne, kui rike on kõrvaldatud.
 - Kui riket ei saa kohe kõrvaldada, aga seade peab töötamist jätkama, tuleb kasutada piisavat ajutist lahendust.
 - Olukorras tuleb teavitada seadme omanikku ja järgnevalt kõiki seotud osapooli.
-



3. Hermeetiliste komponentide remontimine

- Hermeetiliste komponentide remonditööde korral tuleb kogu elektrivarustus vastavatest komponentidest lahutada enne, kui avatakse mis tahes hermeetiline kate vms.
- Kui hooldustööde ajal on seadme elektrivarustusega ühendamine hädavajalik, tuleb kõige kriitilisema tähtsusega kohta paigutada püsiv lekketuvastusvahend, mis hoiataks tööde tegijaid võimaliku ohuolukorra eest.
- Eriolist tähelepanu tuleb pöörata järgnevale, et tagada, et elektriliste komponentide juures tehtavate töödega ei muudetaks korpusi viisil, mis mõjutaks ettenähtud kaitsetaset. See hõlmab kaablite kahjustusi, ülemäärast ühenduste arvu, klemmide mittevastamist algspetsifikatsioonidele, tihendite kahjustusi, tihendite valesti paigaldamist jne.
- Veenduge, et aparaat paigaldataks kindlalt.
- Veenduge, et tihendid või tihendusmaterjal poleks kulunud sel määral, et ei suudaks täita ettenähtud ülesannet vältida tuleohtliku keskkonna sissepääsu.
- Asendusosad peavad vastama tootja spetsifikatsioonidele.

MÄRKUS: Silikoontihendi kasutamine võib nõrgendada teatud tüüpi lekketuvastusseadmete tõhusust.

Loomulikult ohutuid komponente pole tarvis enne nende juures tööde alustamist isoleerida.



4. Loomulikult ohutute komponentide remontimine

- Ärge rakendage ahelale püsivaid induktiiv- või mahtvuskooresid ilma veendumata, et see ei ületaks kasutatava seadme lubatud maksimumpinget ja -voolu.
- Loomulikult ohutud komponendid on ainsad, mille juures tohib töid teha ka elektripinge ja tuleohtliku keskkonna olemasolu korral.
- Testimiseseadmed peavad olema õige nimiväärtusega.
- Komponentide asendamiseks kasutage ainult tootja määratletud osi. Osad, mis pole tootja määratletud, võivad põhjustada keskkonda lekkiva külmaaine süttimise.



5. Kaablid

- Veenduge, et kaablid poleks kulunud, korrodeerunud, ülemäärase surve all, vibratsiooni mõjutatud, teravate servadega kokkupuutes ega mingi muu kahjuliku mõju all.
- Kontrollimisel tuleb arvestada ka vananemise ning kompressorite või ventilaatorite tekitatud püsiva vibratsiooni mõjudega.



6. Tuleohtlike külmaainete tuvastamine

- Mitte mingil juhul ei tohi külmaaine võimaliku lekke otsimiseks või tuvastamiseks kasutada potentsiaalseid süüteallikaid.
- Halogeenleeklampi ega muid lahtise leegiga detektoreid ei tohi kasutada.



7. Järgmiseid lekketuvastusmeetodeid loetakse igasuguste külmaainesüsteemide jaoks vastuvõetavaks

- Kasutades tuvastusseadet, mille tundlikkus peab olema 5 grammi külmaaine aasta kohta või rohkem, vähemalt 0,25-kordse maksimaalse lubatud rõhu (> 1,04 MPa, max 4,15 MPa) all, näiteks universaalanalüsaatorit, ei tohi testi käigus tuvastada mitte mingisugust leket.
- Tuleohtlike külmaainete tuvastamiseks võib kasutada elektroonilisi lekkedetektoreid, kuid nende tundlikkus ei pruugi olla piisav või neid võib olla vaja ümber kalibreerida. (Tuvastusseadme kalibreerimine peab toimuma külmaainevabas piirkonnas.)
- Veenduge, et detektor poleks võimalik süüteallikas ja oleks kasutatava külmaaine jaoks sobilik.
- Lekketuvastusseade tuleb häälestada külmaaine LFL-i protsendi järgi ning kalibreerida kasutatava külmaaine jaoks ja kinnitada asjakohane gaasi protsent (max 25 %).
- Enamiku külmaainetega sobib kasutada ka lekketuvastusvedelikke, näiteks mullimeetodi ja fluorestsentsmeetodi aineid. Kloori sisaldavate puhastusvahendite kasutamist tuleb vältida, kuna kloor võib külmaainega reageerida ja vasktorustikku korrodeerida.
- Lekkekahtluse korral tuleb kohe kõik lahtised leegid eemaldada/kustutada.
- Kui ilmneb külmaaine leke, mille kõrvaldamiseks on vaja kasutada jootmist, tuleb kogu külmaaine süsteemist välja võtta või isoleerida (sulgurklappidega) lekkest kaugel asuvasse süsteemi ossa. Külmaaine välja võtmisel tuleb järgida ettevaatusabinõusid punktis 8.



8. Väljavõtmine ja kokku kogumine

- Külmaaine ahela avamisel remonditööde tegemiseks või mis tahes muul otstarbel tuleb kasutada tavapäraseid protseduure. Kuid oluline on järgida parimaid tavasid, kuna arvestada tuleb tuleohutlikkusega. Järgmisi toiminguid peab järgima. võtke külmaaine välja -> puhuge ahel inertgaasiga läbi -> väljutage -> puhuge inertgaasiga läbi -> avage ahel lõikamise või jootmise teel.
- Seesolev külmaaine tuleb välja võttes paigutada õigetesse kogumisballoonidesse.
- Süsteem tuleb läbi puhuda OFN-iga, et muuta seade ohutuks.
- Seda protseduuri võib olla vaja mitu korda korrata.
- Suruõhu või hapniku kasutamine selleks otstarbeks pole lubatud.
- Puhumiseks tuleb süsteemi vaakum OFN-iga avada ja jätkata OFN-i lisamist kuni tööõhu saavutamiseni, seejärel ventileerida atmosfääri ja lõpuks tõmmata alla vaakumisse.
- Seda protseduuri tuleb korrata seni, kuni kogu külmaaine on süsteemist väljunud.
- Viimase OFN-i koguse sisestamisel tuleb süsteem ventileerida atmosfäärirõhule, et võimaldada tööde tegemist.
- See toiming on hädavajalik juhul, kui torudel on kavas teha jootmistööid.
- Jälgige, et vaakumtoru väljalaskeava ei asuks võimalike süüteallikate läheduses ja et tagatud oleks piisav ventilatsioon.

OFN = hapnikuvaba lämmastik (oxygen free nitrogen), inertgaas.)



9. Täitmisprotseduurid

- Lisaks tavapärastele täitmistoimingu reeglitele tuleb täita järgmisi nõudeid.
 - Täiteseadmete kasutamisel kindlustage, et ei toimuks erinevate külmaainete ristsaastumist.
 - Voolikud ja torud peavad olema võimalikult lühikesed, et minimeerida neis sisalduva külmaaine kogus.
 - Balloone tuleb hoida õiges asendis vastavalt juhistelet.
 - Enne külmutussüsteemi külmaainega täitmist veenduge, et süsteem oleks maandatud.
 - Kui täitmine on lõpetatud, paigaldage süsteemile vastav silt (kui seda veel pole).
 - Tuleb olla äärmiselt hoolikas, et külmutussüsteemi mitte üle täita.
- Enne süsteemi uuesti täitmist tuleb teha selle rõhutest OFN-iga (vt punkt 7).
- Pärast täitmise lõpetamist ja enne süsteemi kasutuselevõttu tuleb teha süsteemi lekketest.
- Enne süsteemi asukohast lahkumist tuleb teha jällekketest.
- Külmaainega täitmisel ja külmaaine väljutamisel võib koguneda elektrostaatiline laeng ja tekitada ohuolukorra. Tulekahju- ja plahvatusohu vältimiseks tuleb staatiline elekter hajutada, maandades ja sidestades mahutid ja seadmed enne täitmist/väljutamist.



10. Kasutuselt kõrvaldamine

- Enne selle toimingu alustamist on hädavajalik, et toimingut tegev tehnik viiks end täielikult kurssi seadme ning kõigi selle osade ja üksikasjadega.
- Soovitatud hea tava näeb ette, et kogu külmaaine võetaks süsteemist ohutult välja.
- Enne ülesande täitmisele asumist tuleb võtta õli ja külmaaine proov juhuks, kui enne välja võetud külmaaine uuesti kasutamist on vaja teha analüüs.
- Enne ülesande täitmisele asumist on hädavajalik, et elektritoide oleks kättesaadav.
 - a) Tutvuge seadme ja selle kasutamispõhimõtetega.
 - b) Isoleerige süsteem elektriliselt.
 - c) Enne toimingu alustamist veenduge, et:
 - vajaduse korral oleksid kättesaadavad mehaanilised käsitsemisvahendid külmaaine balloonide teiselamiseks;
 - kõik vajalikud isikukaitsevahendid oleksid kättesaadavad ja kasutusel;
 - väljavõtmistoiming kulgeks pädeva isiku pideva järelevalve all;
 - väljavõtmiseks kasutatavad vahendid ja balloonid vastaksid asjakohastele standarditele.
 - d) Võimaluse korral pumbake külmutussüsteem tühjaks.
 - e) Kui vaakum pole võimalik, tehke kollektor, et külmaaine saaks välja võtta süsteemi mitmest kohast.
 - f) Veenduge, et enne väljavõtmise alustamist oleks balloon asetatud kaalule.
 - g) Käivitage väljavõtuseade ja käsitsege seda vastavalt juhisteile.
 - h) Ärge balloone üle täitke. (Mitte üle 80% vedelikku täitemahust).
 - i) Ärge ületage ballooni maksimaalset lubatud töörõhku, isegi mitte ajutiselt.
 - j) Kui balloonid on õigesti täidetud ja toiming lõpule viidud, viige balloonid ja vahendid kohe toimingukohast ära ning sulgege seadme eraldusklapid.
 - k) Välja võetud külmaainet ei tohi sisestada teise külmutussüsteemi enne, kui seda on puhastatud ja kontrollitud.



- Külmaainega täitmisel või külmaaine väljutamisel võib koguneda elektrostaatiline laeng ja tekitada ohuolukorra. Tulekahju- ja plahvatusohtu vältimiseks tuleb staatiline elekter hajutada, maandades ja sidestades mahutid ja seadmed enne täitmist/väljutamist.



11. Sildistamine

- Seadmele tuleb paigaldada silt, et seade on kasutuselt kõrvaldatud ja külmaaine on sellest välja võetud.
- Sildile tuleb märkida kuupäev ja silt tuleb allkirjastada.
- Veenduge, et seadmel oleksid sildid, et seade sisaldab tuleohtlikku külmaainet.



12. Väljavõtmine

- Külmaaine süsteemist välja võtmisel kas hooldustööde tegemiseks või seadme kasutuselt kõrvaldamiseks näeb soovitatav hea tava ette, et kogu külmaaine võetaks süsteemist ohutult välja.
- Külmaaine balloonidesse toimetamisel veenduge, et kasutusel oleksid ainult kohased külmaaine väljavõtmisballoonid.
- Veenduge, et kättesaadav oleks piisav arv balloone kogu süsteemis oleva külmaaine mahutamiseks.
- Kõik kasutatavad balloonid peavad olema selle külmaaine jaoks ette nähtud ja vastavalt tähistatud (st eriballoonid külmaaine väljavõtmiseks).
- Igal balloonil peab olema heas töökorras rõhualandusklapp ja seotud sulgurklapp.
- Väljavõtmisballoonid tuleb tühjendada ja, võimaluse korral, enne väljavõtmist jahutada.
- Väljavõtmiseks kasutatavad vahendid peavad olema heas töökorras, nende kasutusjuhendid käepärast ning need peavad sobima tuleohtlike külmaainete väljavõtmiseks.
- Lisaks peab saadaval olema heas töökorras kalibreeritud kaal.
- Voolikud peavad olema lekkekindlate liitmikeya ja heas seisukorras.
- Enne väljavõtmiseks kasutatava masina kasutamist veenduge, et see oleks rahuldavas töökorras, seda oleks korrektselt hooldatud ja et kõik seotud elektrilised komponendid oleksid hermeetiliselt suletud, et vältida süttimist külmaaine väljapääsemise korral. Kahtluste korral konsulteerige tootjaga.
- Välja võetud külmaaine tuleb õiges väljavõtuballoonis tagastada külmaaine tarnijale ning koostada kohane jäätmete üleandmise akt.



- Erinevaid külmaained ei tohi seguneda ei väljavõtuseadmetes ega eriti balloonides.
- Kui eemaldada on vaja kompressor või kompressoriõlid, tuleb tagada, et külmaaine oleks neist välja võetud aktsepteeritavas mahus, et määrdesse ei jääks tuleohtlikku külmaainet.
- Väljavõtutoiming tuleb teha enne kompressori tarnijale tagastamist.
- Toimingu kiirendamiseks tohib kasutada ainult kompressori kere elektrilise soojendamise meetodit.
- Õli tuleb süsteemist väljutada ohutult.

Kasutamishüpped

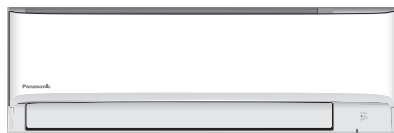

- Näidikud
- POWER
 - TIMER
 - +8/15°C HEAT
 - Wi-Fi

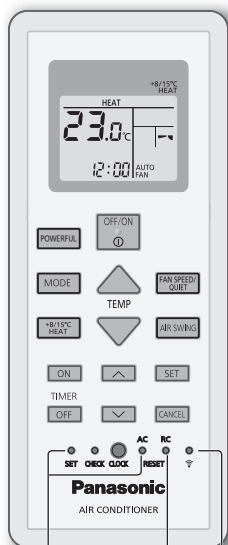

Ei kasutata tavapärase töö ajal.

Vajutage juhtmevaba kohtvõrgu SISSE või VÄLJA lülitamiseks.

Vajutage kaugjuhtimispuldi algseadete taastamiseks.

Õhu voolusuuna muutmine

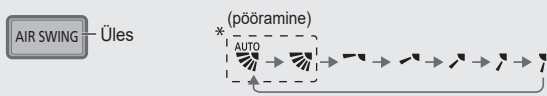

Üles

• Ärge muutke klapi asendit käe abil.

* Üksikasjalikke juhiseid näete peatükist „Lisateave...”.

Külgsuunas

• Külgsuunas seadistamist saab teha ka manuaalselt, nagu on näidatud joonisel.



VENTILAATORI KIIRUSE ja VAIKSE töö reguleerimine



VENTILAATORI KIIRUS:

• Automaatse ventilatori valimisel reguleeritakse ventilatori kiirust automaatselt, vastavalt töörežiimile.

VAIKNE:

• Vähendab ventilatori põhjustatavat müra.

Soovitud temperatuuri kiireks saavutamiseks



• See funktsioon töötab kuni POWERFUL suvandi vajutamiseni või seadme väljalülitamiseni.

Maksimaalse mugavuse tagamiseks uneajal



• Säilitage siseruumide temperatuur vahemikus 8/15°C. Ventilator lülitub automaatselt suurele kiirusele.

• See asendab töörežiimi ja selle saab tühistada, vajutades suvandit MODE.

• Välisseadme sulatusfunktsiooni aktiveerimisel puhub siseruumiseade sisse külma õhku. Selle vältimiseks aktiveerige kütterežiim.

Taimeri seadistamine

Saate seadistada taimeri lülitama seadet välja 2 erineval eelseadistatud ajal.

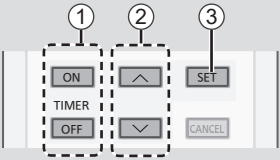

1 Valige **TIMER ON** või **TIMER OFF**.

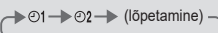

• Igal vajutamisel:
 (lõpetamine)



2 Seadistage aeg.

3 Kinnitage valik.

Näide:
VÄLJALÜLITAMINE
 kell 22.00.

OFF  OFF 01 0:00

  OFF 01 22:00

  OFF 01 22:00

SET  OFF 01 22:00

- Taimeri tühistamiseks vajutage vastava seadistuse ① või ② valimiseks suvandit **ON** või **OFF**, seejärel vajutage suvandit **CANCEL**.
- Kui taimer on tühistatud manuaalselt või voolukatkestuse tõttu, saate selle taastada. Vastava seadistuse ① või ② valimiseks vajutage suvandit **ON** või **OFF**, seejärel vajutage suvandit **SET**.
- Kuvatakse ja aktiveeritakse viimane taimeri seadistus.
- Taimer järgib kaugjuhtimispuldi kella seadeid ning kordub iga päev seadistatud ajal. Kella seadistamise kohta saate lugeda lühijuhendist.

Võrku ühendamine



- Juhtmevaba LAN mooduli töötamise seadistamiseks lugege kasutusjuhendit rakenduses Comfort Cloud.
 1. Logige sisse rakendusse „Panasonic Comfort Cloud”.
 2. Tehke jaotises **≡ Menüü** valik „**Kasutusjuhend**”.
- Kui juhtmevaba LAN LED vilgub pidevalt ja te ei soovi rakendust kasutada, vajutage selle väljalülitamiseks juhtmevaba LAN-ühenduse nuppu .

Märkus

POWERFUL

• Võimalik aktiveerida kõikides režiimides.

POWERFUL

**+8/15°C
HEAT**

**FAN SPEED/
QUIET**

• Ei ole võimalik valida samal ajal.

Lisateave...

Töörežiim

- SOOJENDUS** : TOITE indikaator vilgub algolekus. Seade soojeneb.
• Kui SOOJENDUSE režiimis olev süsteem on lukustatud ja valitakse teine töörežiim, siis siseruumiseade peatub ja TOITE indikaator hakkab vilkuma.
- JAHUTUS** : Tõhus ja mugav jahutus vastavalt teie vajadusele.
- KUIV** : Väike ventilaatori kiirus mõõdukaks jahutuseks.
- VENTILAATOR** : Õhu ringiajamiseks toas.
- AUTOMAATNE** : TOITE indikaator vilgub algolekus.
Seade valib töörežiimi iga 10 minuti järel sõltuvalt seadistusest ja toatemperatuurist.

Energiasäästlik seadistus

Energia säästmiseks saate kasutada seadet soovitatud temperatuurivahemikus.

SOOJENDUS: 20,0 °C ~ 24,0 °C / 68 °F ~ 75 °F.

JAHUTUS: 26,0 °C ~ 28,0 °C / 79 °F ~ 82 °F.

Õhu voolusuund

AUTO JAHUTUS/KUIV režiimis:



Horisontaalne klapp liigub automaatselt üles/alla.

Temperatuuri saavutamisel fikseeritakse horisontaalne klapp üles tõstetud asendisse.

SOOJENDUS režiimis:

Horisontaalne klapp fikseeritakse eelseadistatud asendisse.



JAHUTUS/KUIV režiimis:

Horisontaalne klapp liigub automaatselt üles/alla.

SOOJENDUS režiimis:

Kui väljalastav õhk on külm, fikseeritakse horisontaalne klapp üles tõstetud asendisse.

Kui väljalastav õhk on soe, liigub horisontaalne klapp automaatselt üles/alla.

Automaatne taaskäivitamise kontrollimine

Toite taastamisel pärast elektrikatkestust käivitub seade automaatselt viimati valitud töörežiimis ja õhuvoolu seadetel.

- See ei toimi, kui seadistatud on TAIMER.

Töötingimused

Kasutage seda kliimaseadet tabelis näidatud temperatuurivahemikus.

Temperatuur °C (°F)		Siseruum		Välitingimustes	
		DBT	WBT	DBT	WBT
JAHUTUS	Max	32 (89,6)	23 (73,4)	43 (109,4)	26 (78,8)
	Min.	16 (60,8)	11 (51,8)	16 (60,8)	11 (51,8)
SOOJENDUS	Max	30 (86,0)	-	24 (75,2)	18 (64,4)
	Min.	16 (60,8)	-	-25 (-13,0)	-
+8/15 °C SOOJENDUS	Max	15 (59,0)	-	-	-
	Min.	8 (46,4)	-	-25 (-13,0)	-

DBT: Kuivtermomeeter, WBT: Märghermomeeter

Kliimaseadme puhastamine

Seadme optimaalse jõudluse tagamiseks tuleb puhastamist teha regulaarsete vahemike järel. Must seade võib põhjustada talitlushäireid ja võib ilmnedä tõrkekood „H 99“. Pidage nõu volitatud edasimüüjaga.

- Enne puhastamist lülitage toiteallikas välja ja ühendage seade vooluvõrgust lahti.
- Ärge puudutage teravat alumiiniumist kiilu, kuna teravad osad võivad põhjustada vigastuse.
- Ärge kasutage bensiini, vedeldit või küürimispulbrit.
- Kasutage ainult seepi (≈ pH 7) või neutraalset majapidamise puhastusvahendit.
- Ärge kasutage vett, mis on kuumem kui 40 °C / 104 °F.

Siseruumiseade

Olge seadme käsitsemisel ettevaatlik, et mitte kriimustada selle pinda teravate või karedate esemetega (nt sõrmeküüned, tööriistad, sõrmused jms). Pühkige seadet õrnalt pehme niiske lapiga. Volitatud edasimüüja peaks puhastama mähiseid ja ventilaatoreid regulaarselt.



Esipaneel

Peske õrnalt ja kuivatage.

Esipaneeli eemaldamine

② Tõmmake üles.

Horisontaalne

① Tõstke horisontaalsele tasandile.

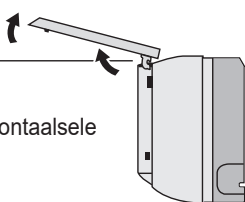

Sulgege see kindlalt

② Seadke õigesse asendisse ja suruge kohale.

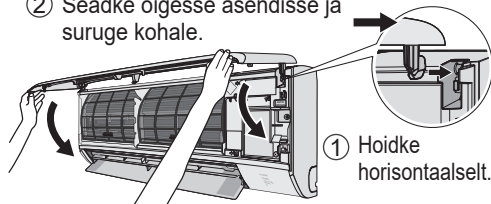

③ Sulgege.

④ Suruge esipaneeli mõlemale otsale.

Siseruumiseade

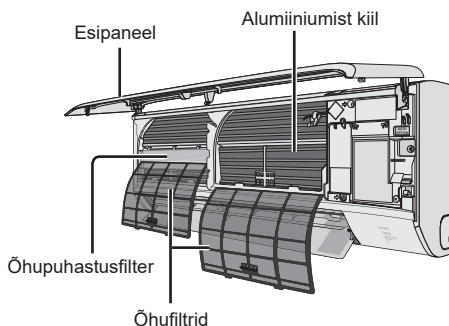

Välisseade

Eemaldage välisseadmle olev mustus. Puhastage äravoolutoru võimalikust mustusest.



Õhufiltrid

Iga 2 nädala järel



- Peske/loputage filtreid õrnalt veega, et vältida pinna kahjustamist.
- Kuivatage filtreid põhjalikult varju all, tule või otsese päikesevalguse eest kaitstuna.
- Asendage kõik kahjustatud filtrid.

Eemaldage õhufilter

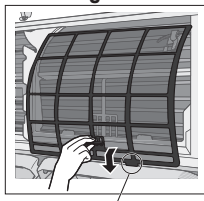

Eemaldage seadmest

Paigaldage õhufilter

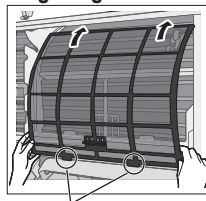

Sisestage seadmesse

Õhupuhastusfilter

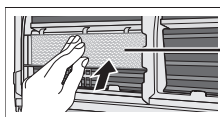

Õhupuhastusfilter

- Ärge peske õhupuhastusfiltrit.
- Vahetage filtrit iga 10 aasta tagant või vahetage kahjustatud filter välja. Osa nr: CZ-SA32P

Tõrkeotsing

Järgmised sümptomid ei ole rikke tundemärgid.

Sümptom	Põhjus
TOITE indikaator vilgub enne seadme sisselülitamist.	<ul style="list-style-type: none"> • See on ettevalmistav samm, kui seadistatud on TAIMER. Kui taimer on aktiveeritud, võib seade soovitud temperatuuri õigeaegselt saavutamiseks käivituda seadistatust varem (kuni 35 minutit).
TOITE indikaator vilgub SOOJENDUS režiimis, aga sooja õhku ei puhuta (ja klapp on suletud).	<ul style="list-style-type: none"> • Seade on sulatusrežiimis (ja ÕHUVOOLU PÖÖRAMINE on seadud olekusse AUTOMAATNE).
TOITE indikaator vilgub, seejärel lõpetab vilkumise JAHUTUS/KUIV režiimis.	<ul style="list-style-type: none"> • Süsteem on seadistatud töötama ainult SOOJENDUS režiimis.
TAIMERI indikaator põleb pidevalt.	<ul style="list-style-type: none"> • Kui taimer on seadistatud, järgib süsteem seda seadistust iga päev.
Pärast taaskäivitamist ootab seade enne töö alustamist mõne minuti.	<ul style="list-style-type: none"> • Selle eesmärk on kompressori kaitsmine.
Jahutus/soojendusvõimsus lülitatakse kõige madalamale ventilaatori kiirusele.	<ul style="list-style-type: none"> • Madalaim ventilaatori kiirus tagab väikese müra, mis tähendab, et jahutus/soojendusvõimsus võib sõltuvalt tingimustest väheneda. Võimsuse suurendamiseks suurendage ventilaatori kiirust.
Kui aktiveeritud on JAHUTUS režiim ja toatemperatuur jõuab seadistatud temperatuuri lähedusse, siis kompressor peatub ja siseruumiseadme ventilaatori kiirust vähendatakse.	<ul style="list-style-type: none"> • Liigse niiskuse tekkimise vältimiseks. Siseruumiseadme ventilaatori kiirus taastub seadistatud tasemele, kui toatemperatuur tõuseb.
Siseruumiseadme ventilaator peatub soojenduse ajal aeg-ajalt.	<ul style="list-style-type: none"> • Jahutamise vältimiseks.
Siseruumiseadme ventilaator peatub automaatse ventilaatori kiiruse korral aeg-ajalt.	<ul style="list-style-type: none"> • See aitab eemaldada lõhnasid.
Õhuvool jätkub ka töö peatumisel.	<ul style="list-style-type: none"> • Olemasoleva soojuste kõrvaldamiseks siseruumiseadme (maksimaalselt 30 sekundit).
Toas on iseäralik lõhn.	<ul style="list-style-type: none"> • See võib olla rõskus, mille põhjustajaks on sein, vaip, mööbel või riided.
Praksuv heli töö ajal.	<ul style="list-style-type: none"> • Temperatuurimuutused põhjustasid seadme paisumist ja kokkutõmbumist.
Veevoolu heli töö ajal.	<ul style="list-style-type: none"> • Seadme sisemuses voolav külmaaine.
Siseruumiseadme eritub udu.	<ul style="list-style-type: none"> • Jahutuse ajal võib väljapuhutatav külm õhk kondenseeruda veeauruna.
Välisseadme eritub vett või auru.	<ul style="list-style-type: none"> • Jahutuse ajal tekib külmadele torudele kondensaati ja välisseadmelt võib tilkuda kondenseerunud vett.
Plastosade värvimuutus.	<ul style="list-style-type: none"> • Selle põhjuseks on plastosade tootmisel kasutatud materjalid. Värvimuutus tugevdab kontakt kuumuse, päikesevalguse, UV kiirguse või keskkonnateguritega.
Juhtmevaba kohtvõrgu indikaator on SEES, kui seade on VÄLJAS.	<ul style="list-style-type: none"> • Seadme juhtmevaba kohtvõrgu ühendus ruuteriga on aktiveeritud.

Kontrollige enne hoolduse tellimist järgmist.

Sümptom	Kontrollige
SOOJENDUS/JAHUTUS ei ole töhus.	<ul style="list-style-type: none">• Seadistage õige temperatuur.• Sulgege kõik ukсед ja aknad.• Puhastage või vahetage filtrid.• Eemaldage mis tahes õhu sisse- ja väljalaskeavas olevad takistused.
Müra töö ajal.	<ul style="list-style-type: none">• Kontrollige, kas seade on paigaldatud kalde all.• Sulgege esipaneel õigesti.
Kaugjuhtimispult ei tööta. (Ekraan on tuhm või signaal nõrk.)	<ul style="list-style-type: none">• Sisestage patareid õigesti.• Vahetage nõrgad patareid välja.
Seade ei tööta.	<ul style="list-style-type: none">• Kontrollige kaitsmeid.• Kontrollige, kas seadistatud on taimer.
Seade ei saa kaugjuhtimispuldilt signaali.	<ul style="list-style-type: none">• Veenduge, et vastuvõtja poleks tõkestatud.• Teatud luminofoorlambid võivad häirida signaali saatja tööd. Pidage nõu volitatud edasimüüjaga.

Tõrkeotsing

Kui...

■ Kaugjuhtimispuult on kadunud või tekkinud on rike

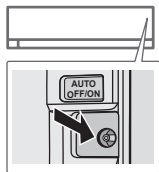

1. Tõstke esipaneel üles.
2. Vajutage AUTO (Automaatne) režiimi aktiveerimiseks nuppu AUTO OFF/ON.
3. Sunnitud JAHUTUS režiimi aktiveerimiseks hoidke AUTO OFF/ON nuppu all, kuni kuulete 1 piiksatust ja seejärel vabastage nupp. (Seda teeb hooldustöötaja.)
4. Sunnitud SOOJENDUS aktiveerimiseks korrake sammu 3. Hoidke AUTO OFF/ON nuppu all, kuni kuulete 2 piiksatust ja seejärel vabastage nupp. (Seda teeb hooldustöötaja.)
5. Seadme väljalülitamiseks vajutage uuesti AUTO OFF/ON nuppu.

■ Indikaatorid on liiga eredad

- Indikaatorite heleduse vähendamiseks või taastamiseks hoidke kaugjuhtimispuhli  nuppu 5 sekundit all.

■ Hooajalise kontrolli tegemine pärast pikemat seisuagea

- Kontrollige patareisid.
- Veenduge, et õhu sisse- ja väljalaskeavad poleks takistusi.
- Kasutage seadme AUTO OFF/ON nuppu, et valida JAHUTUS või SOOJENDUS. Üksikasjade jaoks vaadake peatükki „Kaugjuhtimispuult on kadunud või tekkinud on rike”. Kui seade on töötanud 15 minutit, on normaalne järgmine õhu sisse- ja väljalaskeavade temperatuurierinevus:

JAHUTUS: $\geq 8\text{ }^{\circ}\text{C}$ / $14,4\text{ }^{\circ}\text{F}$

SOOJENDUS: $\geq 14\text{ }^{\circ}\text{C}$ / $25,2\text{ }^{\circ}\text{F}$

■ Seadmeid ei kasutata pikema aja jooksul

- Aktiveerige SOOJENDUS režiim 2~3 tunniks, et eemaldada sisemistele osadele kogunenud niiskus. See aitab vältida hallituse teket.
- Lülitage toiteallikas välja ja ühendage seade vooluvõrgust lahti.
- Eemaldage kaugjuhtimispuhli patareid.

SEADET EI TOHI KASUTADA

LÜLITAGE TOITEALLIKAS VÄLJA JA ÜHENDAGE SEADE VOOLUVÕRGUST LAHTI. Seejärel võtke ühendust volitatud edasimüüjaga, kui esineb üks järgmistest olukordadest:

- Ebanormaalne müra töö ajal.
- Kaugjuhtimispuhli on sattunud vesi/võõrkehad.
- Siseruumiseadmest lekib vett.
- Kaitse aktiveerub tihti.
- Toitejuhe muutub ebanormaalselt kuumaks.
- Lülitid või nupud ei toimi õigesti.

Veakoodide vaatamine

Kui seade peatub ja TAIMERI indikaator vilgub, kasutage veakoodi vaatamiseks kaugjuhtimispuhli.

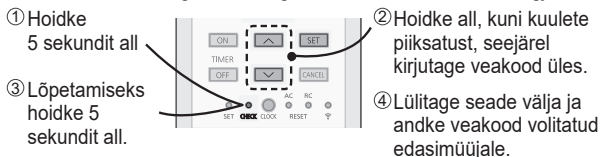

• Teatud tõrgete puhul võite seadme taaskäivitada ja see töötab piiratud funktsionaalsusega. Sellisel juhul kostub seadme töö alustamisel 4 piiksust.

Diagnostiline kuva	Tõrke/kaitsefunktsiooni kood
H 00	Mälus pole veakoode
H 11	Siseruumi/välisseadme teabevahetuse tõrge
H 12	Siseruumiseadme võimsus on liiga väike
H 14	Siseruumiseadme sissepuhutava õhu temperatuurianduri häire
H 15	Välisseadme kompressori temperatuurianduri häire
H 16	Välisseadme voolutrafo tõrge
H 17	Välisseadme sissetõmmatava õhu temperatuurianduri häire
H 19	Siseruumiseadme ventilaatori mootor on blokeeritud
H 21	Siseruumiseadme ujukülili töö tõrge
H 23	Siseruumiseadme soojusvaheti temperatuurianduri 1 häire
H 24	Siseruumiseadme soojusvaheti temperatuurianduri 2 häire
H 25	Siseruumiseadmeioonvaheti häire
H 26	Miinusioonide tõrge
H 27	Välisseadme õhu temperatuurianduri häire
H 28	Välisseadme soojusvaheti temperatuurianduri 1 häire
H 30	Välisseadme väljapuhutava õhu toru temperatuurianduri häire
H 31	Ujupaagi anduri häire
H 32	Välisseadme soojusvaheti temperatuurianduri 2 häire
H 33	Siseruumi/välisseadme teabevahetuse probleem
H 34	Välisseadme jahutusradiaatori temperatuurianduri häire
H 35	Siseruumi/välisseadme veevoolu probleem
H 36	Välisseadme gaasitoru temperatuurianduri häire
H 37	Välisseadme vedelikutoru temperatuurianduri häire
H 38	Siseruumi/välisseadme ühilduvuse probleem (kaubamärgi kood)
H 39	Siseruumiseadme või ootel seadmete probleem

Diagnostiline kuva	Tõrke/kaitsefunktsiooni kood
H 41	Juhtmete või torude ühenduse probleem
H 50	Ventilaatori mootor on blokeeritud
H 51	Ventilaatori mootor on blokeeritud
H 52	Parema-vasaku piirlüliti kinnituse probleem
H 58	Siseruumide gaasianduri häire
H 59	Eco anduri häire
H 64	Välisseadme kõrge õhu anduri häire
H 67	Nanoe häire
H 70	Valgusanduri häire
H 71	DC ventilaatori sisemise juhtmooduli häire
H 72	Paagi temperatuurianduri häire
H 79	Juhtmevaba kohtvõrgu mooduli salvestusprobleem
H 85	Siseruumiseadme ja juhtmevaba kohtvõrgu mooduli teabevahetuse probleem
H 97	Välisseadme ventilaatori mootor on blokeeritud
H 98	Siseruumiseadme kõrge surve kaitse
H 99	Siseruumiseadme külmumisvastane kaitse
F 11	4-suunalise klapi lülituse probleem
F 16	Tööpinge häire
F 17	Ootel siseruumiseadmete külmumise häire
F 18	Kuivatusringi blokeeritud
F 87	Juhtploki ülekuumenemise kaitse
F 90	Võimsusteguri korrigeerimise lühisekaitse
F 91	Jahutuskontuuri häire
F 93	Välisseadme kompressori pöörete häire
F 94	Kompressori väljalaskerõhu ülerõhu kaitse
F 95	Välisseadme jahutusfunktsiooni ülerõhu kaitse
F 96	Jõutransistori mooduli ülekuumenemise kaitse
F 97	Kompressori ülekuumenemise kaitse
F 98	Tööpinge häire
F 99	Välisseadme alalisvoolu (DC) kõikumise tuvastamine

* Mõned veakoodid ei pruugi teie mudeli puhul kehtida. Täpsema teabe saamiseks võtke ühendust volitatud edasimüüjaga.

Teave kasutajatele vanade seadmete ja kasutatud patareide kogumise ja utiliseerimise kohta



Need tootel, pakendil ja/või kaasasoleval dokumentatsioonil asuvad sümbolid tähendavad, et kasutatud elektri- ja elektroonikatooteid ning akusid/patareid ei tohi visata tavalise olmeprügi hulka.

Vanade toodete ja kasutatud akude/patareide nõuetekohaseks käitlemiseks, kokku kogumiseks ja ringlussevõtuks tuleb need viia riiklikele eeskirjadele vastavasse asjakohasesse kogumispunkti.

Nende nõuetekohase kasutuselt kõrvaldamisega aitate säästa väärtuslikke ressursse ning vältida võimalikku kahjulikku mõju inimeste tervisele ja keskkonnale.

Kogumise ja ümbertöötuse kohta lisateabe saamiseks võtke ühendust kohaliku ametiasutusega.

Jäätmete ebaõige kasutuselt kõrvaldamise korral võidakse vastavalt riiklikele eeskirjadele kohaldada karistusi.



Euroopa Liidus asuvatele kaubanduslikele kasutajatele ja muudele Euroopa Liidu riikidele

Kui soovite elektri- ja elektroonikaseadmeid kasutuselt kõrvaldada, pöörduge lisateabe saamiseks edasimüüja või tarnija poole.







[Teave kasutuselt kõrvaldamise kohta teistes riikides väljaspool Euroopa Liitu]

Need sümbolid kehtivad ainult Euroopa Liidus. Kui soovite need esemed kasutuselt kõrvaldada, pöörduge kohaliku ametivõimu või edasimüüja poole ja küsige teavet õige kõrvaldamismeetodi kohta.

Pb

Märkus patarei sümboli kohta (alumised kaks sümbolit):

See sümbol võib olla kasutuses koos keemilise elemendi sümboliga. Sel juhul vastab see nõuetele, mis on kehtestatud kõnealust kemikaali puudutava direktiiviga.

 HOIATUS	<p>See sümbol tähendab, et seadmes kasutatakse kergestisüttivat jahutusvedelikku. Jahutusvedelikku lekkimisel võib see välise süüteallika olemasolul süttida.</p>		<p>See sümbol tähendab, et kasutusjuhendit tuleb hoolikalt lugeda.</p>
	<p>See sümbol tähendab, et hoolduspersonal peab seadet käsitsemata vastavalt paigaldusjuhendile.</p>		<p>See sümbol tähendab, et teavet leiab kasutus- ja/või paigaldusjuhendist.</p>

Website: <http://www.panasonic.com>

© Panasonic Corporation 2023

Tootja:
Panasonic Corporation
1006, Oaza Kadoma, Kadoma City,
Osaka 571-8501, Jaapan

Maaletooja:
Panasonic Marketing Europe GmbH
Volitatud esindaja ELis:
Panasonic Testing Centre
Winsbergring 15, 22525 Hamburg, Saksamaa

Contact in the UK:
Panasonic UK, a branch of Panasonic
Marketing Europe GmbH
Maxis 2, Western Road, Bracknell,
Berkshire, RG12 1RT

WEB-ACXF55-36830-ET
FK0423-0