

Kliimaseade

Kasutusjuhend

AR**TXFC*** / AR**TXEA***

- Täname teid selle Samsungi õhukonditsioneeri ostmise eest.
- Enne seadme kasutamist lugege see kasutusjuhend hoolikalt läbi ja hoidke alles edaspidiseks kasutamiseks.

SAMSUNG

Sisukord

Ohutusteave	4
Ohutusteave	4
Kasutusteave	15
Siseseadme kirjeldus	15
Näidik	16
Kaugjuhtimispuldi kirjeldus	17
Kaugjuhtimispuldi patareide vahetamine	17
Kaugjuhtimispuldi kasutamine	18
Töörežiimi valimine	18
Temperatuuri seadmine • Ventilaatori kiiruse reguleerimine •	19
Õhuvoolu suuna reguleerimine	19
Nutikad funktsioonid	20
Nutikate funktsioonide kasutamine	20
Funktsioon Wind-Free Cooling	20
Režiim AI Auto	21
Režiim Auto • Režiim Cool	22
Režiim Dry • Režiim Fan	23
Režiim Heat • Automaatne sulatus	24
Mitmekülgsed nutikad funktsioonid	25
Funktsioon Fast	25
Funktsioon Quiet • Funktsioon Beep	26
Ekraanivalgustuse funktsioon • Wi-Fi-funktsioon (rakendus SmartThings)	27
Energiasäästufunktsioonid	28
Elektritarbe kontrollimine	28
Kasutusaja kontrollimine	29
Funktsioon Eco	30
Taimerifunktsioonid	31
Funktsioon good'sleep	32

Puhastamine ja hooldamine	33
Graafik	33
Puhastamine	34
Lisa	40
Tõrkeotsing	40
Teave külmaaine kohta	42
Rakendus SmartThings	43



**Õige viis toote kasutuselt kõrvaldamiseks
(elektriliste ja elektrooniliste seadmete jäätmed)**

(Kehtib riikides, kus jäätmeid kogutakse sorteeritult)

Selline tähistus tootel või selle tarvikutel või dokumentidel näitab, et toodet ega selle elektroonilisi tarvikuid (nt laadija, peakomplekt, USB-kaabel) ei tohi kasutusaja lõppemisel käidelda koos muude olmejäätmetega. Selleks et vältida jäätmete kontrollimatu käitlemisega seotud võimaliku kahju tekitamist keskkonnale või inimeste tervisele ning edendada materiaalsete vahendite säästvat taaskasutust, eraldage need esemed muudest jäätmetest ja suunake need vastutustundlikult taasinglusse.

Kodukasutajad saavad teavet nende esemete keskkonnaohutu taaskasutamise kohta kas toote müüjal või keskkonnaametist.

Firmad peaksid võtma ühendust tarnijaga ning kontrollima ostulepingu tingimusi ja sätteid. Toodet ega selle elektroonilisi tarvikuid ei tohi panna muude hävitamiseks mõeldud kaubandusjäätmete hulka.



Õige viis toote akude kasutusest kõrvaldamiseks

Selline tähistus akul, dokumentidel või pakendil näitab, et toote akusid ei tohi kasutusaja lõppemisel käidelda koos muude olmejäätmetega. Keemilised elemendid Hg, Cd, või Pb näitavad, et aku elavhõbeda, kaadmiumi või plii sisaldus on EÜ direktiivi 2006/66 sihttasemest suurem.

Teavet Samsungi keskkonnaga seotud kohustuste ja tootepõhiste regulatiivsete kohustuste (nt REACH, WEEE ja akud) kohta leiate järgmiselt aadressilt:
samsung.com/uk/aboutsamsung/samsungelectronics/corporatecitizenship/data_corner.html

Ohutusteave

HOIATUS: Lugege seda juhendit

Enne seadme paigaldamist, kasutamist või hooldamist lugege läbi ohutusteave ja -suunised ning järgige neid. Seadme vale paigaldamine, kasutamine või hooldamine võib põhjustada raskeid või surmavaid kehavigastusi või varakahju. Hoidke see juhend seadme juures. Juhendile võidakse teha muudatusi. Uusima versiooni leiate veebisaidilt www.samsung.com.

Kuna selles juhendis käsitletakse mitut mudelit, võivad teie kliimaseadme omadused kirjeldatust veidi erineda. Küsimuste korral võtke ühendust oma teenusepakujaga või külastage veebisaiti www.samsung.com.

Teated ja märkused

Teie tähelepanu juhtimiseks ohutusteadetele ja olulisele teabele kasutame selles juhendis järgmisi teateid ning märkusi.

HOIATUS

Ohud või mitteohutud töövõtted, mis võivad põhjustada raskeid kehavigastusi või surma.

ETTEVAATUST!

Ohud või mitteohutud töövõtted, mis võivad põhjustada kergeid kehavigastusi või varakahju.

TÄHELEPANU!

Oluline teave

MÄRKUS

Lisateave, mis võib olla kasulik



HOIATUS: Aeglase põlemiskiirusega materjal (seade on täidetud ainega R-32.)



Kasutus- ja paigaldusjuhendeid tuleks hoolikalt lugeda.



Kasutus- ja paigaldusjuhendeid tuleks hoolikalt lugeda.



Hooldusjuhendit tuleks hoolikalt lugeda.

ÜLDTEAVE

See seade ei ole mõeldud kasutamiseks inimesetele (sh lapsed), kellel on vähenenud füüsiline, sensoorne või vaimne võimekus või puudulik kogemus ja teadmised, kui neil puudub nende turvalisuse eest vastutava isiku järelevalve või seadme kasutamise juhised. Lapsi peaks jälgima, veendumaks, et nad seadmega ei mängiks.

Euroopas: seda seadet tohivad kasutada 8-aastased ja vanemad lapsed ning füüsiliste, meeleliste või vaimsete puuetega ning mittepiisavate kogemuste ja teadmistega isikud, kui neile on selgitatud, kuidas seadet ohutult kasutada ning nad mõistavad seotud ohte, või teevad seda vastutava isiku järelevalve all. Lastel ei tohi lubada seadmega mängida. Lapsed ei tohi järelevalveta seadet puhastada ega teha kasutaja hooldustöid.

📖 TÄHELEPANU!

Seda toodet on töödeldud biotsiidse toimega hõbedat ja tsinki sisaldava tseoliidiga tagamaks antimikroobseid funktsioone.

OHUTUS PAIGALDAMISEL

HOIATUS

Kasutage vähemalt selle seadme toiteparameetritele vastavat toitekaablit ja ühendage see otse seadmega. Pikenduskaablit ei tohi kasutada.

- Pikendusjuhtme kasutamine toitekaabliga võib põhjustada elektrilöögi või tulekahju.
- Ärge kasutage pingemuundurit. Selle tagajärjeks võib olla elektrilöök või tulekahju.
- Kui elektritoite pinge/sagedus/voolutugevus erinevad seadme tehniliste andmetega ettenähtust, võib see põhjustada tulekahju.

Selle seadme peab paigaldama vastava kvalifikatsiooniga tehnik või hooldusettevõte.

- Muidu võib tagajärjeks olla elektrilöök, tulekahju, plahvatus, probleemid seadme töös või kehavigastus ning see võib tühistada paigaldatud toote garantii kehtivuse.

Paigaldage kliimaseadme kõrvale (mitte peale) lahküliti ja kliimaseadme jaoks spetsiaalne kaitselüliti.

- Selle nõude eiramise tagajärjeks võib olla elektrilöök või tulekahju.

Paigaldage välisseade nii, et selle elektriosad ei jääks nähtavale.

- Muidu võib tagajärjeks olla elektrilöök, tulekahju, plahvatus või probleemid seadme töös.

Seadet ei tohi paigaldada soojusallika ega kergsüttiva materjali ähedusse. Seadet ei tohi paigaldada niiskesse, õlisesse või tolmusesse kohta ning kaitsmatult otsese päikesekiirguse ja vee (vihmapiisad) eest. Seadet ei tohi paigaldada gaasilekkeohuga kohta.

- Selle tagajärjeks võib olla elektrilöök või tulekahju.

Välisseadet ei tohi paigaldada kohta, kust see võib alla kukkuda, nt kõrgele välisseinale.

- Välisseadme allakukkumine võib põhjustada kehavigastusi, surma või varakahju.

Seade tuleb õigesti maandada. Maandusjuhti ei tohi ühendada gaasitoruga, plastveetoruga ega telefoniliiniga.

- Muidu võib tagajärjeks olla elektrilöök, tulekahju ja plahvatus.
- Kasutage kindlasti maandusega pistikupesa.



ETTEVAATUST!

Katke kliimaseade pärast paigaldamist polüetüleenkilega ja eemaldage see, kui kliimaseadme sisse lülitate.

Paigaldage seade loodis ja kõva pinnaga alusele, mis on selle kandmiseks piisavalt tugev.

- Selle nõude eiramise tagajärjeks võib olla tavalisest tugevam vibratsioon või toote talitlushäire.

Paigaldage äravooluvoolik nii, et see ei tõkestaks vee äravoolu.

- Selle nõude eiramise tagajärjeks võib olla vee ülevoolust põhjustatud varakahju. Äravooluvoolikut ei ole soovitatav ühendada kanalisatsiooniga, sest sealt võib tulla soovimatuid lõhnu.

Toodet tuleb hoiustada ruumis, kus ei ole süüteallikaid (nt lahtist leeki, gaasiseadet, elektriradiaatorit jne).

- Pange tähele, et külmaaine on lõhnatu.

Välisseadme paigaldamisel ühendage äravooluvoolik nii, et see ei tõkestaks vee äravoolu.

- Soojenduse ajal välisseadmes tekkiva vee ülevool võib põhjustada varakahju. Talvisel ajal võib kogunenud veest tekkinud jää allakukkumine põhjustada kehavigastusi, surma või varakahju.

Ohutusteave

Ärge paigaldage toodet kohta, kus on vajalik termohügromeeter (nt serveriruum, masinaruum, arvutiruum jne)

- Need kohad ei võimalda toote garanteeritud töötingimusi ja seetõttu võib seadme jõudlus olla kehv.

ELEKTRIOHUTUS

HOIATUS

Kaitselüliti kahjustumise korral võtke ühendust lähima hoolduskeskusega.

Toitekaablit ei tohi tõmmata ega ülemäära painutada. Toitekaablit ei tohi väänata ega sõlmida. Toitekaablit ei tohi riputada metallesemele, sellele ei tohi asetada raskeid asju, seda ei tohi paigaldada asjade vahele ega suruda seadme taha.

- Selle tagajärjeks võib olla elektrilöök või tulekahju.

Kui toitekaabel on kahjustatud, peab tootja, volitatud hooldusspetsialist või samaväärse kvalifikatsiooniga isik selle uuega asendama, et vältida ohtlikke olukordi.

ETTEVAATUST!

Kliimaseadme pikaaegse jõudeoleku või äikese korral katkestage kaitselülitiga seadme elektritoide.

- Selle nõude eiramise tagajärjeks võib olla elektrilöök või tulekahju.

OHUTUS KASUTAMISEL

HOIATUS

Vee ülevoolu korral võtke ühendust lähima hoolduskeskusega.

- Selle nõude eiramise tagajärjeks võib olla elektrilöök või tulekahju.

Kui seade tekitab kummalist häält, põlemislõhna või suitsu, eemaldage toitepistik kohe pistikupesast ning võtke ühendust lähima hoolduskeskusega.

- Selle nõude eiramise tagajärjeks võib olla elektrilöök või tulekahju.

Rikke korral lõpetage kohe kliimaseadme kasutamine ja ühendage kogu toitesüsteem lahti. Seejärel võtke ühendust volitatud hoolduspersonaliga.

Gaasilekke korral (nt propaan, veeldatud naftagaas jms) õhutage kohe ruumi toitekaablit puutumata. Ärge puutuge seadet ega toitekaablit.

- Ärge kasutage elektrilist ventilaatorit.
- Säde võib põhjustada plahvatuse või tulekahju.

Kliimaseadme ümberpaigaldamiseks võtke ühendust lähima hoolduskeskusega.

- Selle nõude eiramise tagajärjeks võib olla seadme talitlushäire, veeleke, elektrilöök või tulekahju.
- Hooldusosakond ei paku toote transportimise teenust. Toote ümberpaigaldamisega teise asukohta kaasnevad toote omanikule täiendavad ehitus- ja paigalduskulud.
- Kui soovite paigaldada seadme tavalisest erinevasse keskkonda, nt tööstuspiirkonda või mereäärsesse piirkonda (suur õhu soolasisaldus), võtke ühendust lähima hoolduskeskusega.

Kaitselülitit ei tohi kasutada märgade kätega.

- Selle tagajärjeks võib olla elektrilöök.

Ärge lülitage töötavat kliimaseadet välja kaitselülitit kasutades.

- Kliimaseadme välja- ja sisselülitamisel kaitselülitiga võib tekkida sädemeid, mis võib põhjustada elektrilöögi või tulekahju.

Kliimaseadme pakendi eemaldamise järel hoidke pakendi materjale lastele kättesaamatult, sest need võivad olla lastele ohtlikud.

- Kui laps tõmbab endale koti pähe, võib ta lämbuda.

Ärge puutuge soojenduse ajal õhuvoolulaba käte ega sõrmedega.

- Selle tagajärjeks võib olla elektrilöök või põletus.

Ärge lükake oma sõrmi ega võõrkehi kliimaseadme õhu sissetõmbeavasse ega väljapuhkeavasse.

- Eriti hoolikalt peab jälgima seda, et lapsed ei vigastaks end sõrmi seadme sisse lükates.

Ärge põrutage ega tõmmake kliimaseadet liiga tugevasti.

- Selle nõude eiramise tagajärjeks võib olla tulekahju, kehavigastus või toote talitlushäire.

Ärge pange välisseadme lähedusse asju, mis võimaldavad lastel seadme peale ronida.

- Selle nõude eiramise tagajärjeks võivad olla laste rasked kehavigastused.

Ärge kasutage seda kliimaseadet pikka aega halva ventilatsiooniga kohtades või kui selle läheduses on nõrga tervisega inimesi.

- Kuna võib tekkida ohtlik hapnikuvähesus, avage vähemalt kord tunnis aken.

Ärge püüdke sulatamistoimingut kiirendada ega puhastada viisil, mida Samsung pole soovitanud.

Ärge läbistage ega põletage.

Pidage meeles, et jahutusainel ei pruugi olla lõhna.

Kui seadmesse on sattunud võõraid, nt vett, lülitage toide välja ja võtke ühendust lähima hoolduskeskusega.

- Selle nõude eiramise tagajärjeks võib olla elektrilöök või tulekahju.

Seadet ei tohi ise remontida, lahti võtta ega muuta.

- Ärge kasutage mittestandardset sulavkaitsset (nt vask- või terastraati vms).
- Selle nõude eiramise tagajärjeks võib olla elektrilöök, tulekahju, seadme talitlushäire või kehavigastus.



ETTEVAATUST!

Ärge pange siseseadme alla asju või seadmeid.

- Siseseadmest tilkuv vesi võib põhjustada tulekahju või varalist kahju.

Kontrollige vähemalt kord aastas välisseadme paigaldusraami seisundit.

- Selle nõude eiramise tagajärjeks võib olla kehavigastus, surm või varakahju.

Kehavigastuste vältimiseks muutke kindlasti horisontaalsete õhuvoolulabade suunda pärast vertikaalsete õhuvoolulabade liikumise peatamist. (kui seate horisontaalset õhuvoolu käsitsi)

Kui seadme jahutus- või soojendusfunktsioon ei tööta korralikult, võib põhjuseks olla külmaaine leke. Lekke korral seisake seadme töö, tuulutage ruumi ja võtke külmaaine mahuti täitmiseks kohe ühendust edasimüüjaga.

Külmaaine on ohutu, kuid kokkupuutel tulega võib see tekitada kahjulikke gaase ja tekib tulekahju oht.

Siseseadme transportimise ajal tuleb torud kinnitada kaitsvate tugegedega. Ärge liigutage seadet torudest hoides.

- See võib põhjustada gaasilekke.

Ärge paigaldage toodet laeva või sõidukisse (näiteks matkabussi).

- Sool, vibratsioonid või muud keskkonnategurid võivad põhjustada tõrkeid toote töös, elektrilöögi või tulekahju.

Seadme peal ei tohi seista ning selle peale ei tohi panna asju (nt pesu, süüdatud küünlaid, süüdatud sigarette, toidunõusid, kemikaale, metallesemeid jms).

- Selle tagajärjeks võib olla elektrilöök, tulekahju, seadme talitlushäire või kehavigastus.

Seadet ei tohi kasutada märgade kätega.

- Selle tagajärjeks võib olla elektrilöök.

Seadme pinnale ei tohi pihustada lenduvaid aineid, nt putukamürki.

- See võib olla inimesele kahjulik ning põhjustada ka elektrilöögi, tulekahju või toote talitlushäire.

Ärge jooge kliimaseadmele tekkinud vett.

- See vesi võib olla inimesele kahjulik.

Ärge lööge, raputage, kukutage kaugjuhtimispulti ega proovige seda lahti võtta.

Kaugjuhtimispuldi patareide vahetamisel hoidke need väikelastele kättesaamatus kohas.

- Kui väikelaps neelab patarei alla, pöörduge kohe arsti poole.

Olge kaugjuhtimispuldi patareide vahetamisel ettevaatlik, et patareivedelik ei satuks nahale.

- Patareivedelik on inimestele kahjulik.

Ärge puutuge seadmega ühendatud torusid.

- Selle tagajärjeks võib olla põletus või kehavigastus.

Ärge lõigake või põletage külmaaine mahutit või torusid.

Ärge suunake õhuvoolu kaminasse või radiaatorisse.

Ärge kasutage seda kliimaseadet täppiseadmete, toiduainete, loomade, taimede või kosmeetika hoidmise kohas või muul tavalisel otstarbel.

- See võib põhjustada varakahju.

Vältige pikaaegset otsest kliimaseadme õhuvoolu inimeste, loomade või taimede suunas.

- See võib olla inimestele, loomadele või taimedel kahjulik.

Ohutusteave

OHUTUS PUHASTAMISEL

HOIATUS

Seadme puhastamisel ei tohi sellele vett pihustada. Seadme puhastamiseks ei tohi kasutada benseeni, vedeldit ega alkoholi.

- Selle tagajärjeks võib olla värvuse muutus, deformatsioon, kahjustus, elektrilöök või tulekahju.

Enne puhastamist või hoolduse läbiviimist lülitage toide välja ja oodake kuni ventilaator peatub.

- Selle nõude eiramise tagajärjeks võib olla elektrilöök või tulekahju.

ETTEVAATUST!

Välisseadme soojusvaheti pinna puhastamisel peab olema ettevaatlik, sest sellel on teravad servad.

- Seda peab tegema kvalifitseeritud tehnik. Võtke ühendust paigaldaja või hoolduskeskusega.

Kliimaseadme sisemust ei tohi ise puhastada.

- Selle töö tegemiseks võtke ühendust lähima hoolduskeskusega.
- Filtri puhastamisel järgige jaotises „Puhastamine“ esitatud suuniseid.
- Selle nõude eiramise tagajärjeks võib olla kahjustus, elektrilöök või tulekahju.
- Jälgige, et te ei vigastaks end soojusvaheti käsitlemisel selle pinna teravate servadega.

Siseseadme kirjeldus

Toote tegelik välimus võib allolevast pildist veidi erineda.

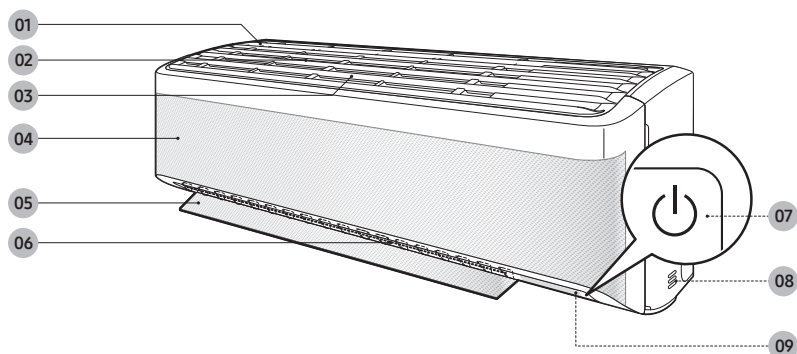

01 Õhu sissevool

02 Õhufilter

03 Kolmetoimeline filter
(mudelitel AR**TXEA***)

04 Wind-Free paneel

05 Õhuvoolulaba (üles ja alla)

06 Õhuvoolulaba (vasakule ja paremale)

07 Toitenupp / kaugjuhtimispuldi vastuvõtja

08 Ruumi temperatuuriandur

09 Näidik

MÄRKUS

- Tootega on kaasas kaks kolmetoimelist filtrit ja kasutusjuhend.

Siseseadme kirjeldus

Näidik

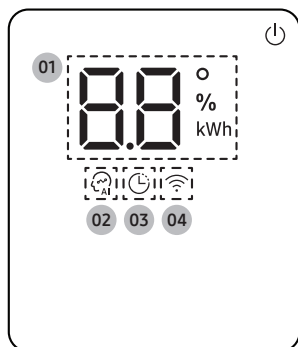

- 01** Temperatuurinäidik (numbriline)
Filtri lähtestamise näidik (⏏ F)
Elektritarbe näidik (numbriline /
mitmiksisüsteemi puhul kasutusaja näidik)
Automaatse puhastamise näidik (⏏ ⏏)
Sulatuse näidik (⏏ F)
- 02** AI Auto näidik
- 03** Taimer näidik
Funktsiooni good'sleep näidik
- 04** Wi-Fi-näidik

MÄRKUS

- Kui Wi-Fi-näidik vilgub seadme aktiveerimisel 10 sekundit, tähendab see, et kliimaseade ei ole Wi-Fi-võrguga ühendatud. Vt jaotist Rakendus SmartThings lk 43 ja ühendage kliimaseade Wi-Fi-võrguga.
- Kui kliimaseadmel on Wi-Fi-ühendus, saab see koguda ja õppida teie kasutusmustrid, et võimaldada režiimi AI Auto kasutamist.

Kaugjuhtimispuldi kirjeldus

Enamik selles kasutusjuhendis kirjeldatud toiminguid nõuavad kaugjuhtimispuldi kasutamist.

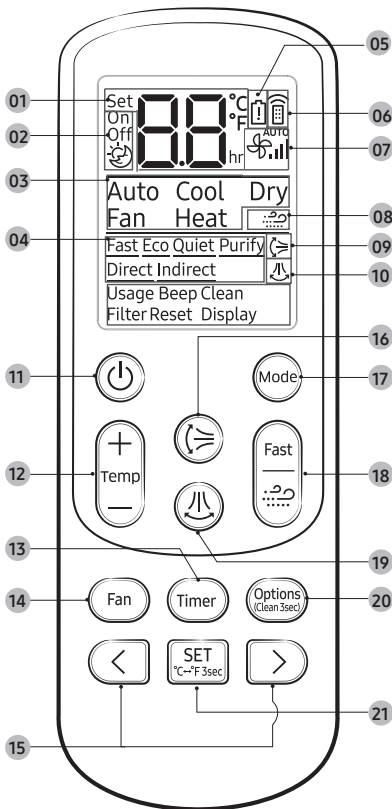

- 01 Temperatuurisätte näidik
- 02 Taimerisätte näidik
- 03 Töörežiimi näit
- 04 Valikute näidud
- 05 Patareide vahetamise märgutuli
- 06 Signaaliedastuse näidik
- 07 Ventilaatori kiiruse näit
- 08 Wind-Free näidik
- 09 Vertikaalse õhu suunamise näidik
- 10 Horisontaalse õhu suunamise näidik
- 11 Toitenupp
- 12 Temperatuuri nupp
- 13 Timer nupp
- 14 Ventilaatori kiiruse nupp
- 15 Suunanupp/valikunupp
- 16 Vertikaalse õhu suunamise nupp
- 17 Mode nupp
- 18 Fast/Wind-Free nupp
- 19 Horisontaalse õhu suunamise nupp
- 20 Options/Clean nupp
- 21 Nupp SET / temperatuuriühiku nupp (°C↔°F)

📖 MÄRKUS

- Kuigi kaugjuhtimispuldi ekraanil kuvatakse funktsioon **Purify**, **Direct**, ja **Indirect**, ei ole see selle mudeli puhul saadaval.

Kaugjuhtimispuldi patareide vahetamine

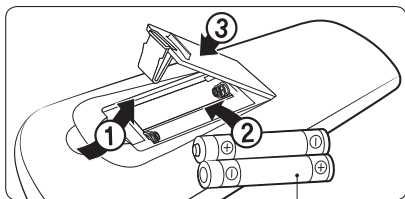

Kaks 1,5 V AAA-patareid

Kaugjuhtimispuldi kasutamine

Kliimaseadet on kaugjuhtimispuldiga lihtne juhtida, valides töörežiimi ning seejärel soovitud temperatuuri, ventilaatori kiiruse ja õhuvoolu suuna.



Töörežiimi valimine

Praeguse režiimi muutmiseks valikute Auto, Cool, Dry, Fan ja Heat vahel vajutage nuppu  (režiim).

Pärast Wi-Fi-ga ühendamist saate kasutada ka režiimi AI Auto.

MÄRKUS

Režiime Cool, Dry ja Heat saab kasutada järgmistes tingimustes.

Režiim	Cool	Dry	Heat
Ruumi temperatuur	16 °C kuni 32 °C	18 °C kuni 32 °C	27 °C või vähem
Välis temperatuur	-10 °C kuni 46 °C	-10 °C kuni 46 °C	-15 °C kuni 24 °C ¹⁾
Ruumi õhuniiskus	Suhteline õhuniiskus 80% või väiksem ²⁾	-	-

¹⁾ Kui välis temperatuur langeb väärtusele -15 °C, võib soojendusvõimsus väheneda koguni 60–70%.

²⁾ Kui kliimaseade töötab režiimil Cool pikemat aega suure niiskustasemega keskkonnas, võib tekkida kondensatsioon.

- Lisateavet mitmiksisüsteemi välis temperatuuri kohta vaadake mitmiksisüsteemi kasutusjuhendist.

Kaugjuhtimispuldiga saab valida temperatuuriühikute Celsius ja Fahrenheit vahel.



▶ Vajutage ja hoidke all vähemalt 3 sekundit.

MÄRKUS

- Temperatuuriühikut siseseadmel ei muudeta.
- Kaugjuhtimispuldi patareide vahetamise korral see funktsioon tühistatakse. Sellisel juhul aktiveerige see funktsioon uuesti.









Temperatuuri seadmine

Temperatuuri seadmiseks igas režiimis vajutage nuppu  (temperatuur).

Režiim	Temperatuuri seadistus
AI Auto/Auto/ Cool/Heat	Reguleerida saab 1 °C sammuga vahemikus 16–30 °C.
Dry	Reguleerida saab 1 °C sammuga vahemikus 18–30 °C.
Fan	Temperatuuri ei saa seada.

Ventilaatori kiiruse reguleerimine

Igas režiimis saab valida järgmisi ventilaatori kiirusi.

Režiim	Kasutatavad ventilaatori kiirused
AI Auto/Auto/ Dry	 (Automaatne)
Cool/Fan/Heat	 (Automaatne),  (Madal),  (Keskmine),  (kõrge),  (Turbo)

Õhuvoolu suuna reguleerimine

Õhuvoolu hoidmiseks kindlas suunas peatage vertikaalsete ja horisontaalsete õhuvoolulabade liikumise.

Kasutuse ajal ►  või 

MÄRKUS

- Kui reguleerite vertikaalset õhuvoolulaba käsitsi, ei pruugi see kliimaseadme väljalülitamisel täielikult sulguda.
- Reguleerige õhuvoolulabasid alati kaugjuhtimispuldiga. Ärge liigutage labasid käega, kuna siis ei pruugi need korralikult töötada.
- Kui sisse on lülitatud funktsioon good'sleep, ei saa režiimis Cool vertikaalset õhuvoolu suunda juhtida.

Nutikate funktsioonide kasutamine

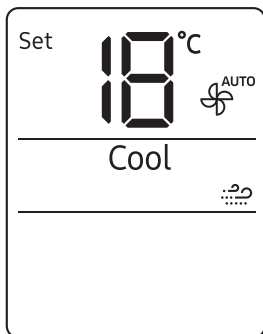

Funktsioon Wind-Free Cooling

Funktsiooniga Wind-Free Cooling saate nautida kergest õhuvoolu, mis väljub paneeli Wind-Free väikestest avadest, mitte otse õhuvoolulabadest.

Režiimis Cool/Dry/Fan ► 

MÄRKUS

- Selle funktsiooni väljalülitamiseks vajutage uuesti nuppu  (Wind-Free).
- Kui funktsioon Wind-Free Cooling on sisse lülitatud, reguleerib kliimaseade temperatuuri ja ventilaatori kiirust automaatselt, et tagada ruumis meeldivad tingimused.
- Kui funktsioon Wind-Free Cooling lülitatakse välja, lülitub kliimaseade algele ventilaatori kiirusele ja õhk väljub õhuvoolulabadest.
- Režiimis Cool on soovitatav temperatuurisäte funktsiooni Wind-Free Cooling kasutamisel 24–26 °C.
- Funktsiooni Wind-Free Cooling saab kasutada režiimis Cool, Dry või Fan.
- Funktsiooni Quiet ei saa valida, kui funktsioon Wind-Free Cooling on sisse lülitatud.
- Funktsiooni Wind-Free Cooling valimine lülitab funktsioonid Fast, Eco ja õhuvoolu suund ,  välja.

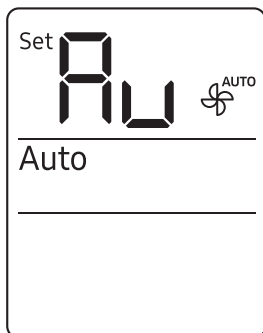



Režiim AI Auto

Kasutage režiimi AI Auto režiimide Cool, Dry, Heat ja Wind-Free Cooling automaatselt juhtimiseks Wi-Fi-mooduli kaudu välisserverist kogutud õpitud kasutusmustrite põhjal. Lemmiktemperatuur ja -töörežiim määratakse ka praeguse sise- ja välistemperatuuri ning kogutud kasutusmustrite põhjal.



MÄRKUS

- Seda režiimi saab kasutada pärast Wi-Fi-ga ühendamist. Muidu aktiveeritakse režiim Auto.
- Režiimis AI Auto kuvatakse siseseadme ekraanil näidikud  (AI Auto) ja  (Wi-Fi).
- Kui kogutud kasutusmustrid pole piisavad, seatakse temperatuurisäte väärtusele 24 °C.
- Režiimis AI Auto seatakse temperatuurisätet vahemikus 22–26 °C. Seda saab seada ka käsitsi.
- Kui vajutate režiimis AI Auto nuppu  (režiim), lülitub režiim välja.
- Kui te muudate režiimis AI Auto temperatuurisätet, lülitub see 1 tunni pärast automaatselt tagasi AI mugavustaseme temperatuurile.

Nutikate funktsioonide kasutamine

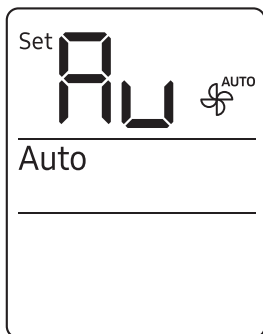

Režiim Auto

Kasutage režiimi Auto võimsa jahutus- või soojendusfunktsiooni kasutamiseks, et saavutada soovitud temperatuur automaatselt. Kui ruumitemperatuuri ja temperatuurisätte vahe väheneb, reguleerib kliimaseade ventilaatori kiirust ja õhuvoolu suunda.



MÄRKUS

- Kui Wi-Fi-ühendust ei saa luua või Wi-Fi-funktsiooni ei toetata, aktiveeritakse režiimi AI Auto asemel automaatselt režiim Auto.
- Kui ruumitemperatuur on temperatuurisättest kõrgem, hakkab kliimaseade automaatselt jahedat õhku puhuma.
- Kui ruumitemperatuur on temperatuurisättest madalam, hakkab kliimaseade automaatselt sooja õhku puhuma.

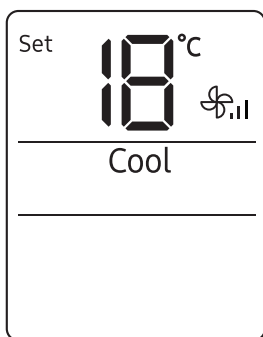

Režiim Cool

Kasutage režiimi Cool ruumi jahedana hoidmiseks kuuma ilma korral.



MÄRKUS

- Mugavate tingimuste tagamiseks hoidke sise- ja välisõhu temperatuurierinevus kuni 5 °C piires.
- Pärast režiimi Cool valimist valige sobiv funktsioon, temperatuur ja ventilaatori kiirus.
 - Ruumi kiireks jahutamiseks valige madalam temperatuur ja suurem ventilaatori kiirus.
 - Energia säästmiseks valige kõrgem temperatuur ja väiksem ventilaatori kiirus.
 - Kui ruumitemperatuur läheneb temperatuurisättele, väheneb energia säästmiseks kompressori kiirus.

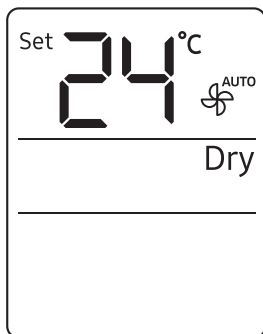

Režiim Dry

Kasutage režiimi Dry vihmase või niiske ilma korral.



MÄRKUS

- Õhu kuivatamise õige temperatuurisäte on 24–26 °C. Kui teile tundub, et praegune niiskustase on kõrge, kasutage madalamat temperatuurisätet.
- Režiimi Dry ei saa kasutada soojenduseks, kuna režiim Dry on ette nähtud tekitama jahutavat kõrvalmõju.

Režiim Fan

Kasutage režiimi Fan kliimaseadme kasutamiseks pörandaventilaatorina, mis puhub õhku ilma soojenduse ja jahutusega.



MÄRKUS

- Kui kliimaseadet pole kavas pikemat aega kasutada, laske sel töötada 3–4 tundi režiimil Fan, et seadme siseosi kuivatada.
- Välisseade ei tööta režiimis Fan. See on normaalne, mitte kliimaseadme rike.

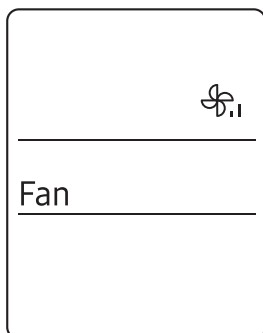

Nutikate funktsioonide kasutamine

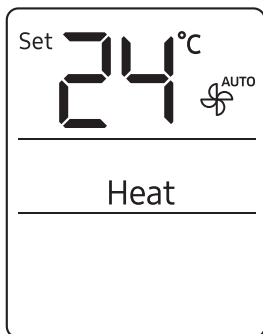

Režiim Heat

Kasutage režiimi Heat ruumi hoidmiseks mugavalt soojana.



MÄRKUS

- Soojenduse alguses, kui kliimaseade alles soojeneb, ei pruugi ventilaator külma õhuvoolu vältimiseks 3–5 minutit töötada.
- Kui kliimaseadme soojendusest jääb väheks, kasutage koos kliimaseadmega veel lisasoojendit.

Automaatne sulatus

Kui välistemperatuur on madal ja niiskustase kõrge, võib välimisele soojusvahetile tekkida härmatis, mis võib vähendada soojendusfunktsiooni tõhusust. Kui need tingimused esinevad režiimi Heat kasutamise ajal, aktiveerib kliimaseade 5–12 minutiks sulatusfunktsiooni, et välimiselt soojusvahetilt härmatis eemaldada.

MÄRKUS

- Kui sulatusfunktsioon on sisse lülitatud, kuvatakse siseseadme ekraanil näidik  (sulatus), välisseade tekitab auru ja kliimaseade liigutab õhuvoolulabad kõige alumisse asendisse, et vältida külma õhu puhumist siseseadmest.
- Enne sulatusfunktsiooni lõppemist ei saa kaugjuhtimispuldiga teisi funktsioone valida.

Mitmekülgsed nutikad funktsioonid

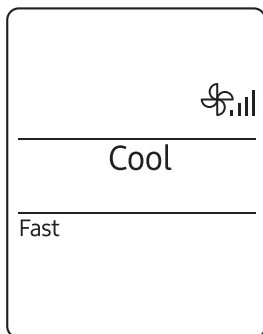

Funktsioon Fast

Kasutage funktsiooni Fast ruumi kiiresti jahutamiseks või soojendamiseks. See on kliimaseadme kõige võimsam jahutus- või soojendusfunktsioon. Selle funktsiooni saab valida režiimis Cool või Heat.

Režiimis Cool või Heat ► 

MÄRKUS

- Saate muuta õhuvoolu suunda, kuid mitte temperatuurisätet ja ventilaatori kiirust.
- Kui valite režiimis Heat funktsiooni Fast, ei pruugi olla võimalik ventilaatori kiirust 3–5 minuti jooksul suurendada, kuni seade soojeneb.
- Funktsiooni Fast valimine lülitab funktsioonid Wind-Free Cooling, Eco, good'sleep ja Quiet välja.
- Funktsiooni Fast saab lülitada sisse ka menüü Options kaudu.

Režiimis Cool või Heat ►  ►   ►

Valige Fast. ► 

Mitmekülgised nutikad funktsioonid

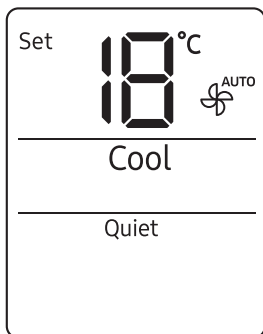

Funktsioon Quiet

Kasutage funktsiooni Quiet seadme töömüra vähendamiseks. Selle funktsiooni saab valida režiimis Cool või Heat.

Režiimis Cool või Heat ►  ►   ►

Valige Quiet. ► 

MÄRKUS

- Saate muuta temperatuurisätet ja õhuvoolu suunda, kuid mitte ventilaatori kiirust.
- Funktsiooni Quiet valimine lülitab funktsioonid Wind-Free Cooling, Eco, good'sleep ja Fast välja.

Funktsioon Beep

Kasutage funktsiooni Beep kaugjuhtimispuldi nupuvajutusega kaasneva helimärguande sisse- või väljalülitamiseks.

 ►   ► Valige Beep. ► 

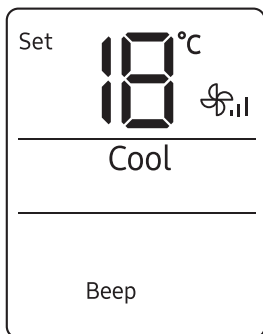

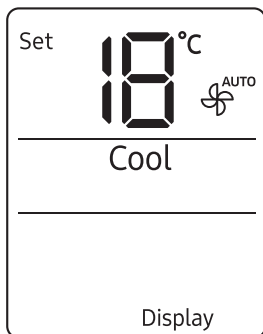

Ekraanivalgustuse funktsioon

Kasutage ekraanivalgustuse funktsiooni siseseadme ekraanivalgustuse sisse- või väljalülitamiseks.



MÄRKUS

- Kui muudate praegust režiimi või funktsiooni ajal, mil ekraanivalgustuse funktsioon Display on sisse lülitatud, lülitub ekraanivalgustus 5 sekundiks sisse ja seejärel uuesti välja.
- Ekraanivalgustuse funktsiooni Display väljalülitamiseks korrake ülaltoodud toimingut või lülitage toode välja ja uuesti sisse.

Wi-Fi-funktsioon (rakendus SmartThings)

Lülitage Wi-Fi-funktsioon sisse, et nutitefon kliimaseadmega ühendada.

Kasutuse ajal ▶  ▶ Vajutage ja hoidke all vähemalt 4 sekundit.

MÄRKUS

- Wi-Fi-funktsiooni sisselülitamisel ühendatakse nutitefon kliimaseadmega, näidik  (signaaliedastus) hakkab vilkuma ja kaugjuhtimisipuldi ekraanile ilmub paariks sekundiks tekst **AP**.
- Kui nutitefon on kliimaseadmega ühendatud, saate seda juhtida Wi-Fi kaudu, kasutades nutitelefoni installitud rakendust SmartThings.
- Lisateavet nutitelefoni ühendamise ja rakenduse SmartThings kaudu kliimaseadme juhtimise kohta vaadake jaotisest „Rakendus SmartThings“ lk 43.

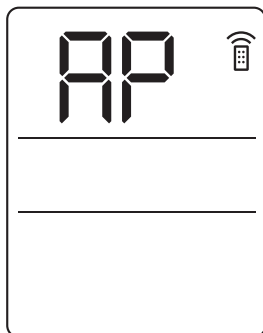

Energiasäästufunktsioonid

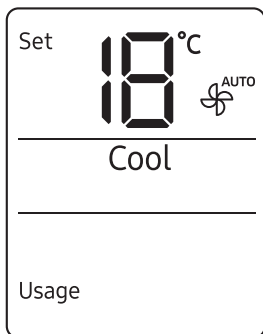

Elektritarbe kontrollimine

Mitmiksüsteem seda funktsiooni ei toeta.

Kliimaseadme kasutamise elektritarvet saab vaadata funktsiooniga Usage. Elektritarve kuvatakse paariks sekundiks siseseadme ekraanil ja seejärel ilmub temperatuurisäte.

Kasutuse ajal ►  ►   ►

Valige Usage. ► 

Elektritarbe väärtus kuvatakse vahemikus 0,1 kuni 99 kWh. Elektritarvet arvutatakse alates kliimaseadme sisselülitamisest. Kliimaseadme väljalülitamisel väärtus lähtestatakse.

MÄRKUS

- Siseseadmel kuvatav elektritarve võib tegelikust veidi erineda.
- Elektritarvet saab vaadata ainult siis, kui kliimaseade töötab.



Kasutusaja kontrollimine

Üksiksüsteem seda funktsiooni ei toeta.

Kasutage kasutusaja funktsiooni tööaja kontrollimiseks alates kliimaseadme sisselülitamise hetkest kuni kasutusaja funktsiooni valimiseni. Kasutusaeg kuvatakse paariks sekundiks siseseadme ekraanil ja seejärel ilmub sisetemperatuuri säte.



Kasutusaeg kuvatakse tundides. Näiteks 0,1 tähendab 6 minutit; 2,5 tähendab 2 tundi ja 30 minutit; 3,7 tähendab 3 tundi ja 42 minutit. Elektritarbe väärtus kuvatakse vahemikus 0,0 kuni 99. Kliimaseadme väljalülitamisel väärtus lähtestatakse.

MÄRKUS

- Siseseadmel kuvatav kasutusaeg võib kliimaseadme tegelikust tööajast veidi erineda.
- Kasutusaega saab vaadata ainult siis, kui kliimaseade töötab.

Energiasäästufunktsioonid

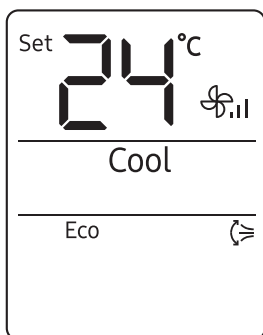

Funktsioon Eco

Mitmiksüsteem seda funktsiooni ei toeta.

Kasutage funktsiooni Eco elektritarbe vähendamiseks, säilitades samas jahedad või soojad tingimused. Selle funktsiooni saab valida režiimis Cool või Heat.

Režiimis Cool või Heat



Valige Eco.



MÄRKUS

- Funktsiooni Eco käivitumisel kuvatakse kaugjuhtimispuldi ekraanil paariks sekundiks muster ja algab vertikaalne õhu suunamine.
- Saate seada temperatuurisätet, õhuvoolu suunda ja ventilaatori kiirust.
- Funktsiooni Eco kasutamise ajal on lubatud järgmised temperatuurisätted.

Režiim	Minimaalne temperatuurisäte	Maksimaalne temperatuurisäte
Cool	24 °C	30 °C
Heat	16 °C	30 °C

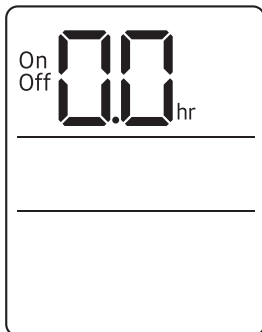

- Kui määrate temperatuurisätte, mis jääb praeguse režiimi jaoks lubatud vahemikust välja, lähtestatakse temperatuurisäte automaatselt lubatud vahemikule.
- Funktsiooni Eco väljalülitamise korral jätkub õhu suunamine. Kasutage selle väljalülitamiseks nuppu (vertikaalne õhu suunamine) või (horisontaalne õhu suunamine).
- Funktsiooni Eco valimine lülitab funktsioonid Wind-Free Cooling, good'sleep, Fast ja Quiet välja.



Taimerifunktsioonid



Kasutage taimerifunktsiooni kliimaseadme sisse- või väljalülitamiseks kindla ajavahemiku järel. Kliimaseadme sisse- ja väljalülituste ajastamine aitab kasutada kliimaseadet säästlikult.

 ► Valige On või Off ►

  (Määrake ajavahemik.) ► 

MÄRKUS

- Taimerifunktsiooni väljalülitamiseks määrake ajavahemikuks 0,0.
- Taimerifunktsiooni sisselülitamisel kuvatakse sisseadme ekraanil näidik  (taimer).
- Ajavahemiku pikkuseks saab määrata 0,5–24 tundi.
- Sisselülituse ja väljalülituse sätteks ei saa määrata sama ajavahemikku.

Sisselülituse ja väljalülituse koos kasutamine	
Kui kliimaseade on välja lülitatud	Näide : Sisselülitus 3 tunni ja väljalülitus 5 tunni pärast Kliimaseade lülitub sisse 3 tunni pärast viimast nupu  (SET) vajutamist, töötab 2 tundi ja lülitub seejärel uuesti välja.
Kui kliimaseade on sisse lülitatud	Näide : Sisselülitus 3 tunni ja väljalülitus 1 tunni pärast Kliimaseade lülitub välja 1 tund pärast viimast nupu  (SET) vajutamist, püsib 2 tundi väljalülitatuna ja lülitub seejärel uuesti sisse.

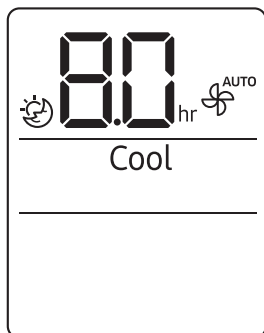

Energiasäästufunktsioonid



Funktsioon good'sleep

Kasutage funktsiooni good'sleep energia säästmiseks, kui te magate. Selle funktsiooni saab valida režiimis Cool või Heat.

Režiimis Cool või Heat ►  (Valimine ) ►

  (Määrake ajavahemik.) ► 

MÄRKUS

- Funktsiooni good'sleep väljalülitamiseks määrake ajavahemikuks 0,0.
- Funktsiooni good'sleep sisselülitamisel kuvatakse siseseadme ekraanil näidik  (timer).
- Ajavahemiku pikkuseks saab määrata 0,5–12 tundi.
- Funktsiooni good'sleep kasutamise ajal on soovitatud järgmised temperatuurisätted.

Režiim	Soovitatud temperatuurisäte	Optimaalne temperatuurisäte
Cool	25 °C kuni 27 °C	26 °C
Heat	21 °C kuni 23 °C	22 °C

- Funktsiooni good'sleep saab kasutada, kui funktsioon Wind-Free Cooling on sisse lülitatud.
- Funktsiooni good'sleep valimine lülitab funktsioonid Eco, Fast ja Quiet välja.

Graafik

Toiming	Sagedus	Tegija	Suunised
Aktiveerida automaatse puhastamise funktsioon.	Vajaduse järgi	Omanik	"Automaatse puhastamise funktsioon" Lk 34.
Filtri Puhastamine.	Kahe nädala tagant	Omanik	"Filtri Puhastamine" Lk 37.
Vahetage kolmetoimeline filter.	Kord 3 aasta jooksul	Omanik	"Kolmetoimelise filtri vahetamine" Lk 38.
Puhastada paneel Wind-Free	Vähemalt kord kuus	Omanik	"Paneeli Wind-Free puhastamine" Lk 39.
Puhastada siseseadme väliskülg.	Vajaduse järgi	Omanik	"Siseseadme väliskülje puhastamine" Lk 36.
Puhastada välisseadme väliskülg.	Vähemalt kord aastas	Omanik	"Välisseadme soojusvaheti puhastamine" Lk 36.
Kaugjuhtimispuldi patareide vahetamine	Vajaduse järgi	Omanik	"Kaugjuhtimispuldi patareide vahetamine" Lk 17.
Kanda välisseadmele korrosioonitõrje. (ainult juhul, kui paigaldatud soolase vee (nt ookean) lähedale)	Vähemalt kord aastas	Kvalifitseeritud tehnik	Võtke ühendust kohaliku hooldusteenuse osutajaga.
Puhastada sise- või välisseadme siseosa.	Kord aastas	Kvalifitseeritud tehnik	Võtke ühendust kohaliku hooldusteenuse osutajaga.
Kontrollida seadmeid, elektriühendusi, külmaaine torusid ja kaitsmeid.	Kord aastas	Kvalifitseeritud tehnik	Võtke ühendust kohaliku hooldusteenuse osutajaga.

Puhastamine

Automaatse puhastamise funktsioon

Kasutage automaatse puhastamise funktsiooni, kui siseseade tekitab lõhnu.

Automaatse puhastamise aktiveerimine

Automaatse puhastamise aktiveerimiseks vajutage nuppu  (valikud) vähemalt 3 sekundit.

Siseseadme ekraanil kuvatakse:

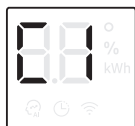

Kui kliimaseade on välja lülitatud, algab automaatne puhastamine kohe. Kui kliimaseade töötab, algab automaatne puhastamine kohe pärast kliimaseadme väljalülitumist.

MÄRKUS

- Automaatse puhastamise saab aktiveerida ka menüü Options kaudu.



- Kui automaatne puhastamine on valitud, aktiveerub see alati pärast kliimaseadme väljalülitumist.
- Automaatne puhastamine töötab 10–30 minutit olenevalt sisetemperatuuri kuivusest. Siseseadme ekraanil kuvatakse puhastamise edenemine vahemikus 1–99%.
- Kui automaatse puhastamise ajal aktiveeritakse mõni muu funktsioon, siis automaatne puhastamine peatatakse ja see jätkub, kui teine funktsioon on lõppenud.
- Automaatse puhastamise lõppedes lülitub kliimaseade välja.

Automaatse puhastamise tühistamine

Automaatse puhastamise tühistamiseks, kui see töötab, toimige järgmiselt:

 ► Vajutage ja hoidke all vähemalt 3 sekundit.

või

 ►   ► Valige Clean. ► 

MÄRKUS

- Automaatse puhastamise tühistamine ei inaktiveeri seda.

Automaatse puhastamise inaktiveerimine

Automaatse puhastamise inaktiveerimiseks, kui see töötab või on välja lülitatud, toimige järgmiselt:

 ►   ► Valige Clean. ► 

Puhastamine

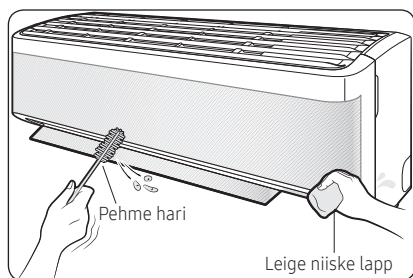

Siseseadme väliskülje puhastamine

- 1 Lülitage kliimaseade välja ja oodake, kuni ventilaator seiskub.
- 2 Eemaldage seade vooluvõrgust.
- 3 Kasutage väliskülje puhastamiseks pehmet harja või leige veega immutatud lappi.

⚠ HOIATUS

- Seadme puhastamisel ei tohi sellele vett pihustada. Seadmesse sattuv vesi võib põhjustada elektrilöögi või tulekahju, mille tagajärjeks võib olla raske kehavigastus, surm või varakahju.

⚠ ETTEVAATUST!

- Ärge puhastage siseseadme ekraani aluselise puhastusvahendiga.
- Ärge kasutage seadme pindade puhastamiseks väävelhapet, vesinikkloriidhapet või orgaanilisi lahusteid, nt vedeldit, petrooleumi, atsetooni, benseeni või alkoholi.

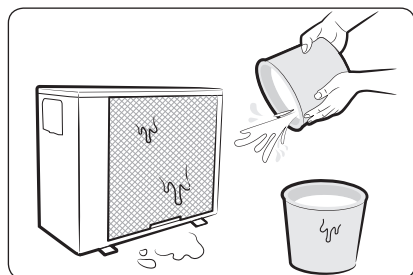

Välisseadme soojusvaheti puhastamine

- 1 Lülitage kliimaseade välja ja oodake, kuni ventilaator seiskub.
- 2 Eemaldage seade vooluvõrgust.
- 3 Tolmu ja muu prahi eemaldamiseks pihustage soojusvahetile vett.

⚠ ETTEVAATUST!

- Ärge kasutage seadme pindade puhastamiseks väävelhapet, vesinikkloriidhapet või orgaanilisi lahusteid, nt vedeldit, petrooleumi, atsetooni, benseeni või alkoholi.
- Kui tekib vajadus kontrollida või puhastada välisseadme soojusvaheti siseosa, võtke abi saamiseks ühendust kohaliku hoolduskeskusega.

Filtri Puhastamine

Puhastage õhufiltrit iga kahe nädala tagant või kui siseseadme ekraanile ilmub kiri **CF** (filtri puhastamise meeldetuletus). Puhastusvajaduse intervall võib erineda olenevalt kasutusest ja keskkonnatingimustest.

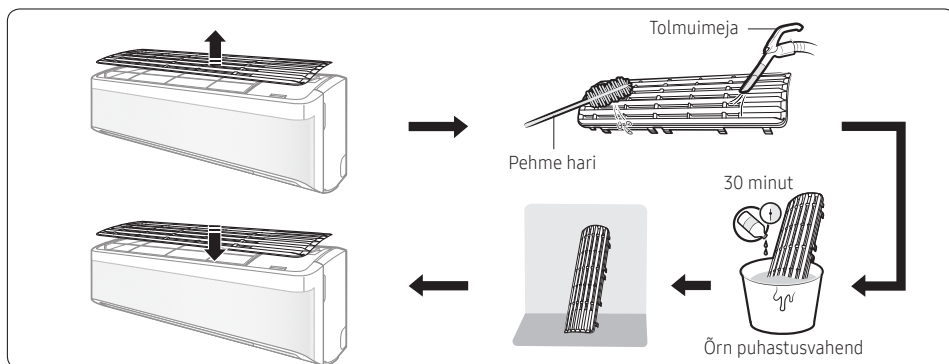

- 1 Eemaldage filter seadmelt.
- 2 Puhastage filter pehme harja või tolmuimejaga tolmust ja muust prahist.
- 3 Leotage filtrit 30 minutit vee ja õrnatoimelise puhastusvahendi lahuses.
- 4 Loputage filter puhtaks ja laske sel õhu käes kuivada hea ventilatsiooniga kohas otsese päikesevalguse käest eemal.
- 5 Paigaldage filter seadmele.
- 6 Lähtestage filtri puhastamise meeldetuletus:

Kasutuse ajal ▶



Valige Filter Reset. ▶



⚠ ETTEVAATUST!

- Jälgige, et te filtrit puhastamise ajal ei kahjustaks.
- Ärge küürige õhufiltrit kõvade harjastega harja või muu puhastusriistaga.
- Ärge jätke õhufiltrit kuivama otsese päikesevalguse kätte.

Puhastamine

Kolmetoimelise filtri vahetamine (mudelitel AR**TXEA***)

Lükake uut kolmetoimelist filtrit noolega 2 näidatud suunas.

Vahetage kolmetoimelised filtrid kord kolme aasta jooksul. Vahetamisintervall võib erineda olenevalt keskkonnast ja kasutustingimustest.

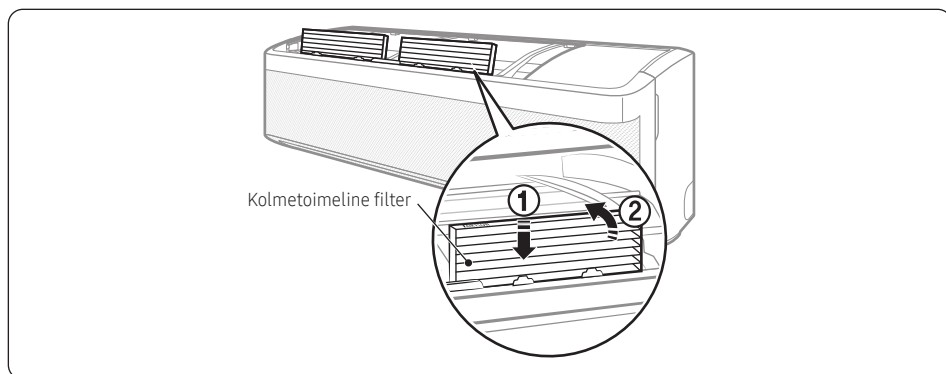

ETTEVAATUST!

- Ärge puhastage kolmetoimelist filtrit veega. See võib filtrit kahjustada.

MÄRKUS

- Kolmetoimelise filtri vahetamiseks ostke hoolduskeskusest uus filter.
- Kolmetoimelise filtri kasutusea pikendamiseks keskkonnas, kus praetakse ja suitsutatakse kala, tuleb keskkonda tuulutada, avades akna.

Paneeli Wind-Free puhastamine

Puhastage paneeli Wind-Free vähemalt kord kuus.

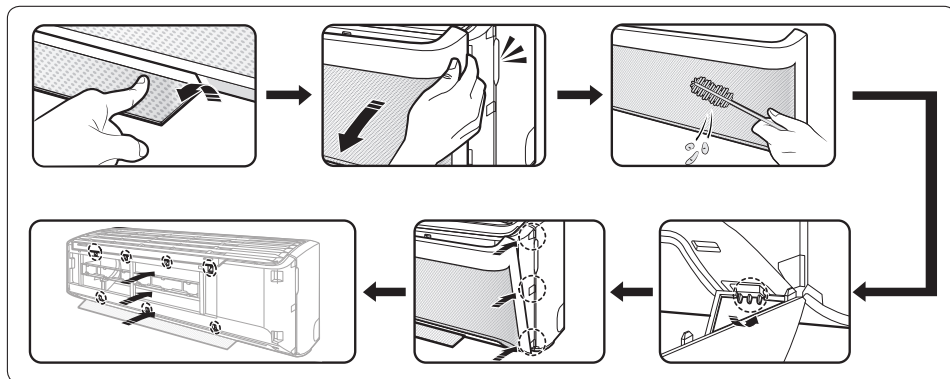

- 1 Tõmmake õhuvoolulaba lahti.
- 2 Hoidke ja tõmmake paneeli Wind-Free mõlemast küljest, kuni see kliimaseadme küljest lahti tuleb.
- 3 Puhastage see pehme harja või tolmuimejaga tolmust.
- 4 Asetage paneel Wind-Free alaservas vasakul ja paremal asuvasse soontesse.
- 5 Joondage paneeli Wind-Free sakid esipaneeli üla-, kesk- ja allosas asuvate soontega.
- 6 Pärast paneeli Wind-Free sisestamist suruge ülemised neli kinnitust ja alumised kolm kinnitust käega kinni, et paneelile ei jääks vahet sisse.



⚠ ETTEVAATUST!

- Kui paneeli Wind-Free kinnitamisel ei ole õhuvoolulaba avatud, võib paneel Wind-Free seda takistama hakata ja see ei pruugi korralikult toimida.

Tõrkeotsing

Kui kliimaseade ei tööta korralikult, vaadake allpool veaotsingu juhendit.

Probleem	Lahendus
Kliimaseade lülitub välja.	<ul style="list-style-type: none">• Veenduge, et seadmel oleks toitevarustus.• Kontrollige kaitselülitit. Kui see on rakendunud, lähtestage see ja taaskäivitage seade. Probleemi püsimise korral võtke ühendust kohaliku hooldusega.• Taimeri väljalülitusfunktsioon võis seadme välja lülitada. Lülitage seade uuesti sisse.
Temperatuuri ei saa muuta.	<ul style="list-style-type: none">• Kontrollige, kas seade on režiimis Fan või Fast. Kui on, siis ei saa temperatuuri muuta, kuna seade reguleerib temperatuurisätet automaatselt.
Õhuvoolu temperatuur on vale.	<ul style="list-style-type: none">• Kontrollige temperatuurisätet. Režiimis Cool toimub jahutamine ainult siis, kui temperatuurisäte on praegusest temperatuurist madalam. Režiimis Heat toimub soojendamine ainult siis, kui temperatuurisäte on praegusest temperatuurist kõrgem.• Kasutage temperatuurisätte muutmiseks kaugjuhtimispuldil nuppu  (temperatuur).• Kontrollige, kas õhufilter on mustuse või prahiga ummistunud. Kui õhufilter on ummistunud, võib jahutus- ja soojendusjõudlus väheneda. Puhastage õhufiltrit regulaarselt (lk 37).• Kontrollige, kas välisseade on kinni kaetud või paigaldatud takistuste juurde. Eemaldage katted ja takistused.• Kontrollige, kas sulatusfunktsioon on sisse lülitatud (lk 24). Sulatuse ajal ventilaator seiskub ja soe õhk ei välju seadmest.• Kontrollige, kas ukсед või aknad on lahti. See võib põhjustada kehva ringlust või jõudlust. Sulgege kõik ukсед ja aknad.• Kontrollige, kas toru pikkus seadmete vahel ületab maksimaalset toru pikkust (vt paigaldusjuhendi jaotist „Tüüpiline paigaldus“). Kui ületab, võib jahutus- ja soojendusjõudlus väheneda.
Õhuvoolu suunda ei saa muuta.	<ul style="list-style-type: none">• Kontrollige, kas funktsioon good'sleep on režiimis Cool sisse lülitatud. Kui on, siis ei saa õhuvoolu suunda muuta.
Selles režiimis ei saa ventilaatori kiirust muuta.	<ul style="list-style-type: none">• Kontrollige, kas seade on režiimis Auto, Dry või Fast või kas funktsioon good'sleep on režiimis Cool sisse lülitatud. Nendes tingimustes ei saa te ventilaatori kiirust juhtida, kuna seade teeb seda automaatselt.

Probleem	Lahendus
Kaugjuhtimispuult ei tööta.	<ul style="list-style-type: none"> Vahetage kaugjuhtimispuuldi patareid. Veenduge, et kaugjuhtimispuult saaks seadmele ilma takistusteta signaali edastada. Hoidke eredad valgustid seadmest eemal. Luminofoorlampide või neoonsiltide valgus võib kaugjuhtimispuuldi signaali häirida.
Taimerifunktsioon ei toimi.	<ul style="list-style-type: none"> Vajutage pärast taimeri seadmist kindlasti kaugjuhtimispuuldi nuppu  (SET).
Kaugjuhtimispuuldil olev märgutuli vilgub pidevalt.	<ul style="list-style-type: none"> Vajutage toitenuppu , et seade välja lülitada, või eemaldage toitepistik vooluvõrgust. Kui kaugjuhtimispuuldil olev märgutuli vilgub jätkuvalt, võtke ühendust kohaliku hooldusteenuse osutajaga.
Seade tekitab tavapärase töö käigus lõhnu.	<ul style="list-style-type: none"> Kui seade töötab suitsuses piirkonnas, tuulutage ruumi või kasutage seadet 3–4 tundi režiimis Fan. Seadmes pole ühtegi komponenti, mis tekitaks tugevat lõhna. Kontrollige, kas äravoolutorud on puhtad. Puhastage neid pidevalt.
Kaugjuhtimispuuldi ekraanil kuvatakse veateade.	<ul style="list-style-type: none"> Kui siseseadme märgutuli vilgub, kirjutage veakood üles. Võtke ühendust kohaliku hooldusega ja öelge neile veakood.
Seade tekitab müra.	<ul style="list-style-type: none"> See on normaalne, kui seade tekitab töö ajal veidi müra. Kui toru pikkus seadmete vahel on alla 3 m ja spiraali pole paigaldatud (vt paigaldusjuhendi jaotist „Tüüpiline paigaldus“), võib välisseadmest torude kaudu siseseadmesse rohkem müra kanduda.
Välisseade tekitab suitsu.	<ul style="list-style-type: none"> Talvel on see tõenäoliselt välimisest soojusvahetist tulev aur, kui sulatusfunktsioon on sisse lülitatud.
Välisseadme toruühendustelt tilgub vett.	<ul style="list-style-type: none"> Õhutemperatuuri või -niiskuse märgatava muutuse korral võib tekkida kondensatsioon. See on normaalne.

Teave külmaaine kohta

Tähtis teave! Kasutatavat külmaainet puudutav määrus.

See toode sisaldab fluoritud kasvuhoonegaase. Ärge laske gaase atmosfääri.

ETTEVAATUST!

Kui süsteem sisaldab 5 tCO₂e või rohkem fluoritud kasvuhoonegaase, tuleb seda kontrollida lekete suhtes vähemalt kord 12 kuu jooksul määruse 517/2014 kohaselt. Seda tohivad teha ainult kvalifitseeritud isikud. Ülaltoodud olukorras peab paigaldaja (või lõppkontrolli eest vastutav volitatud isik) esitama EUROOPA PARLAMENDI JA NÕUKOGU MÄÄRUSE (EL) 517/2014 kohaselt (16. aprillist 2014, fluoritud kasvuhoonegaaside kohta) hooldusraamatu koos kogu talletatud teabega.

Külmaaine tüüp	GWP väärtus
R-32	675

- GWP: Globaalset soojenemist põhjustav potentsiaal
- tCO₂e arvutamine: kg x GWP / 1000

Rakendus SmartThings

Rakendust SmartThings võidakse ette teatamata muuta, et parandada toote kasutatavust ja jõudlust.

Kasutage nutitelefoniga rakendust SmartThings kliimaseadme juhtimiseks Wi-Fi kaudu.

Kliimaseadme kaugjuhtimiseks peate ühendama nutitelefoniga kliimaseadmega. Kui olete seda juba teinud, jätkake punktiga Samm 6. Kliimaseadme juhtimine nutitelefoni lk 44.

Samm 1. Ühenduse nõuete kontrollimine

Enne nutitelefoniga ühendamist kliimaseadmega veenduge, et järgmised nõuded oleksid täidetud.

- Wi-Fi-pääsupunkt: ainult 2,4 GHz Wi-Fi-pääsupunkt
- Kliimaseade ja nutitelefoni peavad olema sama Wi-Fi-pääsupunkti levialas ning sellega ühendatud. Pärast ühendamist saate juhtida kliimaseadet kõikjal erinevate raadiovõrkude (Wi-Fi, 3G, LTE ja 5G) kaudu.
- Soovitatud Android-telefonid: Android 6,0 või uuem (vähemalt 2 GB RAM-i)
- Toetatud Apple'i telefonid: iOS 10,0 või uuem, iPhone 6 või uuem
- Android-tahvelarvutite ja iPadide tugi puudub.

Samm 2. Nutitelefoniga ühendamine Wi-Fi-võrguga

- 1 Lülitage Wi-Fi-pääsupunkt sisse.
- 2 Tehke nutitelefoni valikud **Settings** → **Wi-Fi**.
- 3 Puudutage valikut **Wi-Fi**, et see sisse lülitada, ja seejärel valige 2,4 GHz Wi-Fi-pääsupunkt, millega ühendus luua.
- 4 Vajaduse korral sisestage pääsupunkti parool.
- 5 Valige **Advanced**.
- 6 Puudutage valikut **Switch to mobile data**, et see välja lülitada.

Samm 3. Rakenduse SmartThings installimine

Kui rakendus SmartThings ei ole nutitelefoniga installitud, tehke järgmist. Kui see on installitud, jätkake punktiga Samm 4. Rakenduse SmartThings seadistamine lk 43.

- 1 Käivitage **Play Store** või **App Store**.
- 2 Puudutage otsinguvälja ja seejärel otsige rakendust SmartThings.
- 3 Puudutage leitud rakenduse SmartThings üksusel valikut **INSTALL**.
- 4 Valige **Agree**.

Samm 4. Rakenduse SmartThings seadistamine



Kui rakendus SmartThings on installitud, tehke selle seadistamiseks järgmist. Kui see on juba seadistatud, jätkake punktiga Samm 5. Nutitelefoniga ühendamine kliimaseadmega lk 44.

- 1 Käivitage rakendus **SmartThings**.
- 2 Kui ilmub hüpikaken, kus küsitakse asukohta, Wi-Fi, Bluetoothi juurdepääsuõigust, puudutage valikut **Start**.
- 3 Valige **Log In**.
- 4 Kui teil pole Samsungi kontot, puudutage selle loomiseks valikut **Add account**.
- 5 Logige oma Samsungi kontole.
- 6 Nõustuge tingimustega **TERMS AND CONDITIONS**.
- 7 Kui ilmub hüpikaken, kus küsitakse asukohateabe juurdepääsuõigust, puudutage valikut **ALLOW**.

Teave külmaaine kohta

Samm 5. Nutitelefone ühendamine kliimaseadmega

- 1 Ühendage kliimaseadme toitepistik vooluvõrku ja lülitage toide sisse.
- 2 Käivitage rakendus **SmartThings**.
- 3 Puudutage rakenduse SmartThings avakuval valikut **Add device**.
- 4 Valige **ADD DEVICE MANUALLY**.
- 5 Valige **Air conditioner > Room air conditioner**.
- 6 Vajutage kaugjuhtimispuldi nuppu  (taimer) vähemalt 4 sekundit.

Teavitamiseks, et valitud kliimaseadme registreerimine teie Samsungi kontoga on töös, vilgub näidik  (signaaliedastus) mitu sekundit ja kaugjuhtimispuldi ekraanile ilmub kiri **RP**. Kui ühendamine on lõppenud, lülitub näidik  (signaaliedastus) välja ja kiri **RP** kustub. Rakenduse SmartThings avakuvale lisatakse valitud kliimaseadme jaoks uus seadmekaart.

Samm 6. Kliimaseadme juhtimine nutitelefoni

- 1 Käivitage rakendus **SmartThings**.
- 2 Puudutage rakenduse SmartThings avakuval kliimaseadme seadmekaarti, mis lisati, kui jätkasite punktiga Samm 5. Nutitelefone ühendamine kliimaseadmega lk 44.
- 3 Vaadake järgmisel lehel olevat tabelit ja kaugjuhtige kliimaseadet nutitelefoni kaudu.

HOIATUS

- Raadiosagedusliku kiirgusega kokkupuute hoiatus! Tagage mooduli paigaldamisel 20 cm vahe.
- Hoiatus! Seda moodulit ei tohi paigaldada ja kasutada samal ajal teiste raadioseadmetega, kui puudub täiendav hindamine või FCC dokument.

- Hostsüsteemi sildistamise suunis. Hostsüsteemil peab olema sobiv silt, millel on toodud järgmine teave: „Hõlmab FCC ID-d A3LSWL-B70F“
- Teie seade kasutab mitteühtlustatud sagedust ja see sobib kasutamiseks kõigis Euroopa riikides. WLAN-i saab kasutada EL-is siseruumides ilma piiranguteta, kuid seda ei tohi kasutada Prantsusmaal vabas õhus.

Spetsifikatsioonid

Wi-Fi	
Sagedusala	Saatja võimsus (max)
2412–2472 MHz	20 dBm

Open Source Announcement

The software included in this product contains open source software. You may obtain the complete corresponding source code for a period of three years after the last shipment of this product by sending an email to <mailto:oss.request@samsung.com>.

It is also possible to obtain the complete corresponding source code in a physical medium such as a CD-ROM; a minimal charge will be required.

The following URL http://opensource.samsung.com/opensource/SMART_AT_051/seq/0 leads to the download page of the source code made available and open source license information as related to this product. This offer is valid to anyone in receipt of this information.



Kategooria	Funktsioon	Kirjeldus
Jälgimine	Temperatuurisäte	Kuvab seatud temperatuuri.
	Praegune temperatuur	Kuvab praeguse temperatuuri.
Control	Toide	Lülitab kliimaseadme sisse või välja.
	Režiim	Valib soovitud töörežiimi.
	Temperatuur	Määrab ruumi temperatuurisätte.
	Ventilaatori kiirus	Määrab töörežiimi ventilaatori kiiruse.
	Õhuvoolu suund	Määrab töörežiimi ventilaatori suuna.
	Jahutusfunktsioon Wind-Free	Lülitab funktsiooni Wind-Free Cooling sisse või välja.
	Graafik	Määrab taimerifunktsiooni. <ul style="list-style-type: none"> Taimerifunktsiooniga saab määrata maksimaalset 10 ajagraafikut. Taimeri sisse- ja väljalülitusfunktsiooni jaoks seatud ajad peavad erinema. Kui taimerifunktsioon on seatud, jääb säte alles isegi juhul, kui eemaldate kliimaseadme vooluvõrgust ja ühendate uuesti.
Valikud	Valib töörežiimi valikufunktsiooni. <ul style="list-style-type: none"> Valikud võivad olenevalt kliimaseadme mudelist erineda. Ventilaatori kiirus ja õhuvoolu suund määratakse tehtud valikute järgi automaatselt. Lisateavet seadme valikute kohta vt lk 20–27. 	
Seaded	Võimaldab seada lisafunktsioone. <ul style="list-style-type: none"> Vajutage juhtkuval nuppu Settings, et vaadata või seada kliimaseadme täpsemaid sätteid. Seada saab funktsioone Clean, Filter ja Beep. <ul style="list-style-type: none"> Kui funktsioon Beep on välja lülitatud, vaigistatakse seadme helimärguanded. 	

KAS TEIL ON KÜSIMUSI VÕI KOMMENTAARE?

RIIK	HELISTAGE	VÕI KÜLASTAGE MEIE VEEBISAITI
UK	0330 SAMSUNG (7267864)	www.samsung.com/uk/support
IRELAND (EIRE)	0818 717100	www.samsung.com/ie/support
GERMANY	06196 77 555 77	www.samsung.com/de/support
FRANCE	01 48 63 00 00	www.samsung.com/fr/support
ITALIA	800-SAMSUNG (800.7267864)	www.samsung.com/it/support
SPAIN	91 175 00 15	www.samsung.com/es/support
PORTUGAL	808 207 267	www.samsung.com/pt/support
LUXEMBURG	261 03 710	www.samsung.com/be_fr/support
NETHERLANDS	088 90 90 100	www.samsung.com/nl/support
BELGIUM	02-201-24-18	www.samsung.com/be/support (Dutch) www.samsung.com/be_fr/support (French)
NORWAY	21629099	www.samsung.com/no/support
DENMARK	707 019 70	www.samsung.com/dk/support
FINLAND	030-6227 515	www.samsung.com/fi/support
SWEDEN	0771 726 786	www.samsung.com/se/support
POLAND	801-172-678* lub +48 22 607-93-33* Specjalistyczna infolinia do obsługi zapytań dotyczących telefonów komórkowych: 801-672-678* * (opłata według taryfy operatora)	http://www.samsung.com/pl/support/
HUNGARY	0680SAMSUNG (0680-726-7864)	www.samsung.com/hu/support
AUSTRIA	0800 72 67 864 (0800-SAMSUNG)	www.samsung.com/at/support
SWITZERLAND	0800 726 786 (0800-SAMSUNG)	www.samsung.com/ch/support (German) www.samsung.com/ch_fr/support (French)
CZECH	800 - SAMSUNG (800-726786)	www.samsung.com/cz/support
SLOVAKIA	0800 - SAMSUNG (0800-726 786)	www.samsung.com/sk/support
CROATIA	072 726 786	www.samsung.com/hr/support
BOSNIA	055 233 999	www.samsung.com/support
North Macedonia	023 207 777	www.samsung.com/mk/support
MONTENEGRO	020 405 888	www.samsung.com/support
SLOVENIA	080 697 267 (brezplačna številka)	www.samsung.com/si/support
SERBIA	011 321 6899	www.samsung.com/rs/support
ALBANIA	045 620 202	www.samsung.com/al/support
BULGARIA	*3000 Цена на един грагски разговор 0800 111 31 Безплатен за всички оператори *8000 (apel in retea)	www.samsung.com/bg/support
ROMANIA	08008-726-78-64 (08008-SAMSUNG) Apel GRATUIT Atenție: Dacă efectuați apelul din rețeaua Digi (RCS/RDS), vă rugăm să ne contactați formând numărul Telverde fără ultimele două cifre, astfel: 0800872678.	www.samsung.com/ro/support
CYPRUS	8009 4000 only from landline, toll free	
GREECE	80111-SAMSUNG (80111 726 7864) only from land line (+30) 210 6897691 from mobile and land line	www.samsung.com/gr/support
LITHUANIA	8-800-77777	www.samsung.com/lt/support
LATVIA	8000-7267	www.samsung.com/lv/support
ESTONIA	800-7267	www.samsung.com/ee/support